

Cliente ..... Rif. ordine / Offerta ..... Data .....

Tipologia ..... Ubicazione ..... Quantità .....

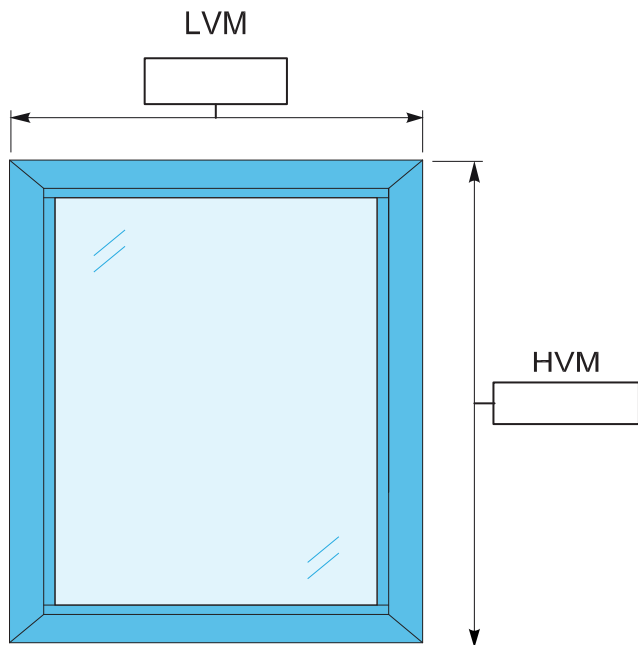

**TIPOLOGIE DI FISSAGGIO**

FORI DI ANCORAGGIO PER SOTTOSTRUTTURA

FORI DI ANCORAGGIO PER TASSELLI

**FINITURE**

FINITURA DI SERIE - RAL 9010 LISCIO OPACO

ALTRA FINITURA RAL .....

**ACCESSORI**

COPRIFILI ANGOLARI 40X20 mm

VETRI INCAMERATI

VETRI CON PELLICOLA UV

.....

**NOTE:**

.....

.....

.....

.....

Timbro e firma per accettazione

**TIPOLOGIE DI TELAIO**

TELAIO "L"

TELAIO "Z"

TELAIO "T"

LATO INFERIORE: PROFILO A "L"

**TIPOLOGIE DI TELAIO**

TELAIO a "L"

TELAIO a "Z"

TELAIO a "T"

Cliente ..... Rif. ordine / Offerta ..... Data .....

Tipologia ..... Ubicazione ..... Quantità .....

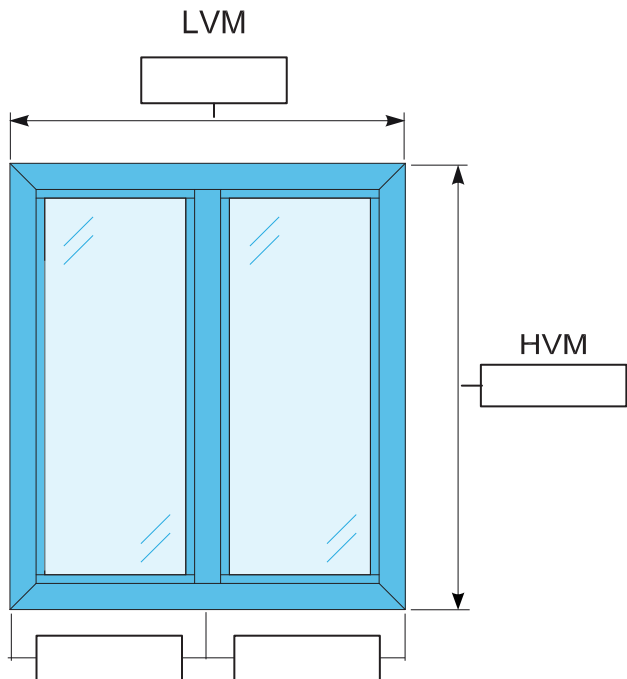

**TIPOLOGIE DI FISSAGGIO**

FORI DI ANCORAGGIO PER SOTTOSTRUTTURA

FORI DI ANCORAGGIO PER TASSELLI

**FINITURE**

FINITURA DI SERIE - RAL 9010 LISCIO OPACO

ALTRA FINITURA RAL .....

**ACCESSORI**

COPRIFILI ANGOLARI 40X20 mm

VETRI INCAMERATI

VETRI CON PELLICOLA UV

.....

**NOTE:**

.....

.....

.....

.....

Timbro e firma per accettazione

**TIPOLOGIE DI TELAIO**

TELAIO "L"

TELAIO "Z"

TELAIO "T"

LATO INFERIORE: PROFILO A "L"

**TIPOLOGIE DI TELAIO**

TELAIO a "L"

TELAIO a "Z"

TELAIO a "T"

Cliente ..... Rif. ordine / Offerta ..... Data .....

Tipologia ..... Ubicazione ..... Quantità .....

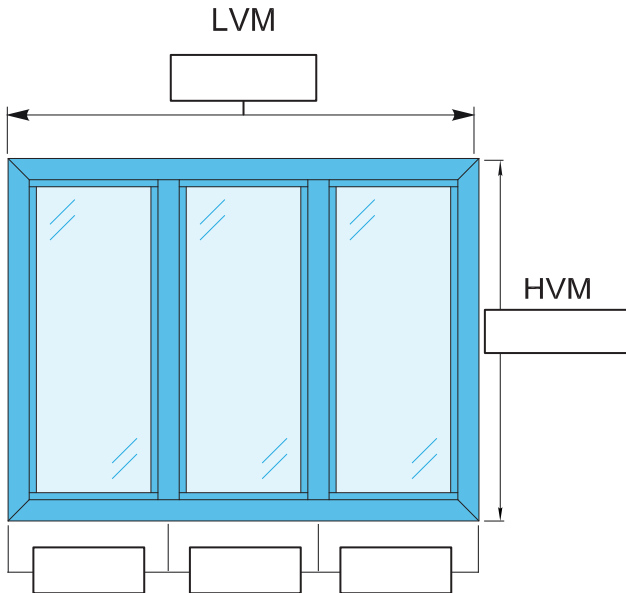

**TIPOLOGIE DI TELAIO**

TELAIO "L"       TELAIO "Z"       TELAIO "T"

LATO INFERIORE: PROFILO A "L"

**TIPOLOGIE DI FISSAGGIO**

FORI DI ANCORAGGIO PER SOTTOSTRUTTURA

FORI DI ANCORAGGIO PER TASSELLI

**FINITURE**

FINITURA DI SERIE - RAL 9010 LISCIO OPACO

ALTRA FINITURA RAL .....

**ACCESSORI**

COPRIFILI ANGOLARI 40X20 mm

VETRI INCAMERATI

VETRI CON PELLICOLA UV

.....

**NOTE:**

.....

.....

.....

.....

Timbro e firma per accettazione

**TIPOLOGIE DI TELAIO**

TELAIO a "L"

TELAIO a "Z"

TELAIO a "T"

**Cliente** ..... **Rif. ordine / Offerta** ..... **Data** .....

**Tipologia** ..... **Ubicazione** ..... **Quantità** .....

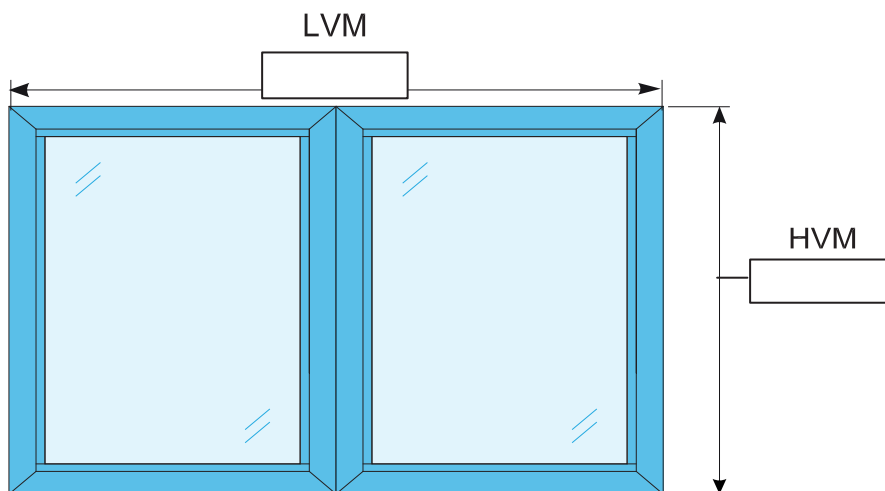

**TIPOLOGIE DI TELAIO**

SERRAMENTO DISEGNATO CON TIPOLOGIA DI TELAIO A "L" (VEDI ANCHE SOLUZIONI 1 e 2)

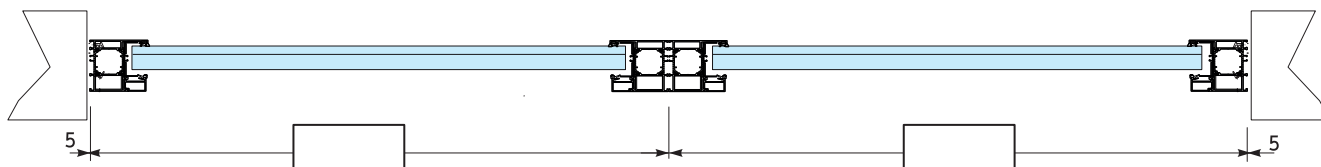

**TIPOLOGIE DI FISSAGGIO**

- FORI DI ANCORAGGIO PER SOTTOSTRUTTURA
- FORI DI ANCORAGGIO PER TASSELLI

**FINITURE**

- FINITURA DI SERIE - RAL 9010 LISCIO OPACO
- ALTRA FINITURA RAL .....

**ACCESSORI**

- COPRIFILI ANGOLARI - 40X20 mm
- VETRI INCAMERATI
- VETRI CON PELLICOLA UV
- .....

**NOTE:**

.....  
.....  
.....  
.....

Timbro e firma per accettazione

**TIPOLOGIE DI TELAIO**

**TELAIO a "L"**

**DEFINIZIONE DI ALTRO TIPO DI TELAIO**

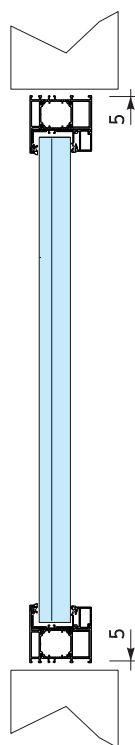

**SOLUZIONE 1**

CON TELAIO INFERIORE A "L":

- TELAIO A "Z" SU 3 LATI
- TELAIO A "T" SU 3 LATI

**SOLUZIONE 2**

- TELAIO A "Z" SU 4 LATI
- TELAIO A "T" SU 4 LATI

**Cliente** ..... **Rif. ordine / Offerta** ..... **Data** .....

**Tipologia** ..... **Ubicazione** ..... **Quantità** .....

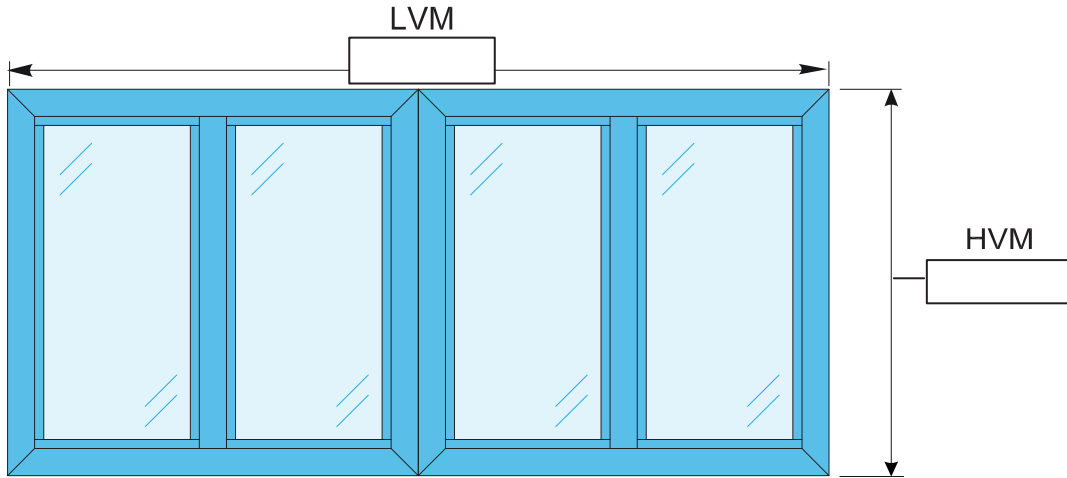

**TIPOLOGIE DI TELAIO**

SERRAMENTO DISEGNATO CON TIPOLOGIA DI TELAIO A "L" (VEDI ANCHE SOLUZIONI 1 e 2)

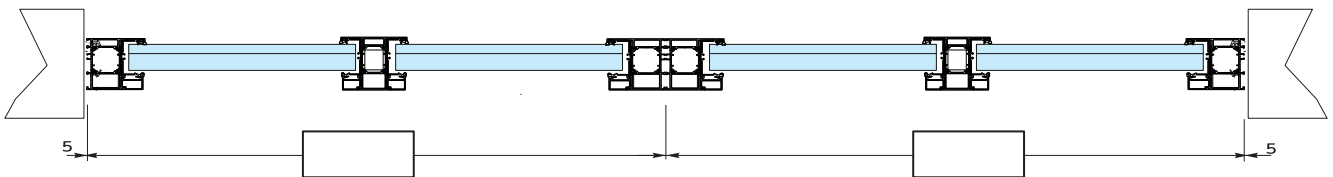

**TIPOLOGIE DI FISSAGGIO**

- FORI DI ANCORAGGIO PER SOTTOSTRUTTURA
- FORI DI ANCORAGGIO PER TASSELLI

**FINITURE**

- FINITURA DI SERIE - RAL 9010 LISCIOPACO
- ALTRA FINITURA RAL .....

**ACCESSORI**

- COPRIFILI ANGOLARI 40X20 mm
- VETRI INCAMERATI
- VETRI CON PELLICOLA UV
- .....

**NOTE:**

.....  
.....  
.....

Timbro e firma per accettazione

**TIPOLOGIE DI TELAIO**

**TELAIO a "L"**

**DEFINIZIONE DI ALTRO TIPO DI TELAIO**

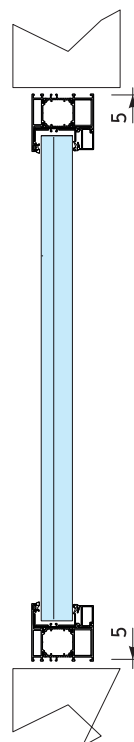

**SOLUZIONE 1**

CON TELAIO INFERIORE A "L":

- TELAIO A "Z" SU 3 LATI
- TELAIO A "T" SU 3 LATI

**SOLUZIONE 2**

- TELAIO A "Z" SU 4 LATI
- TELAIO A "T" SU 4 LATI

Cliente ..... Rif. ordine / Offerta ..... Data .....

Tipologia ..... Ubicazione ..... Quantità .....

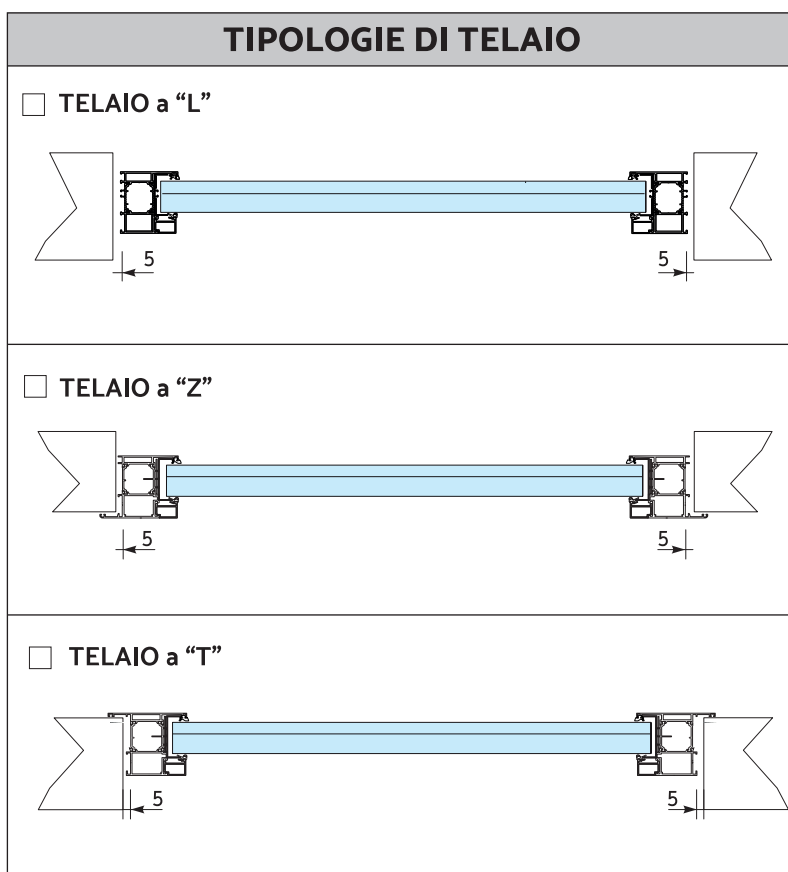
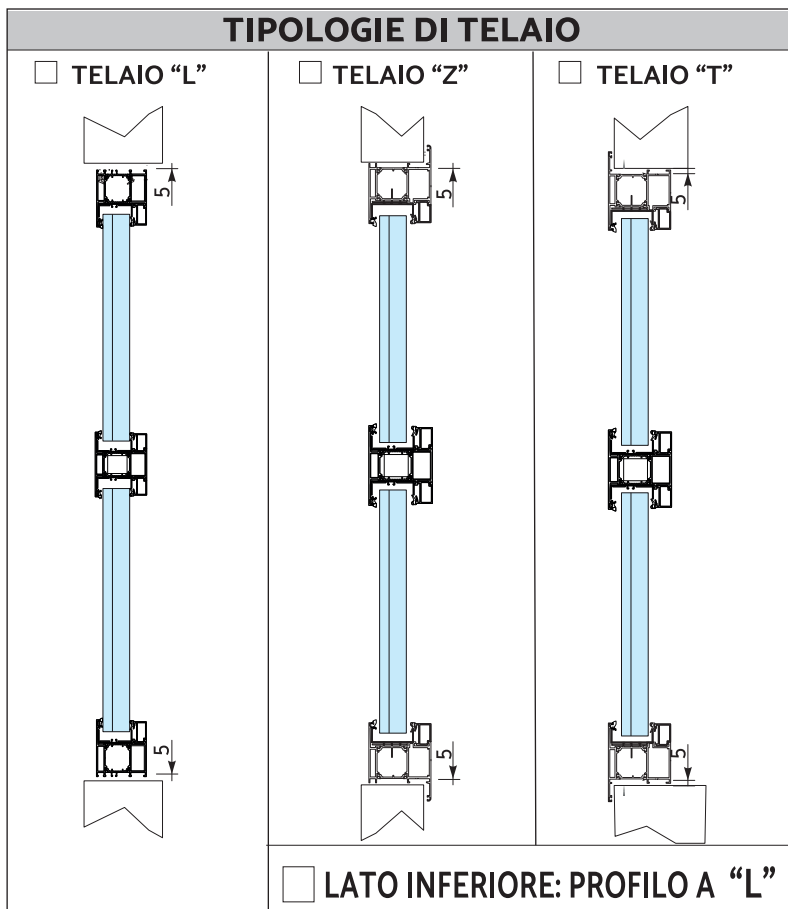
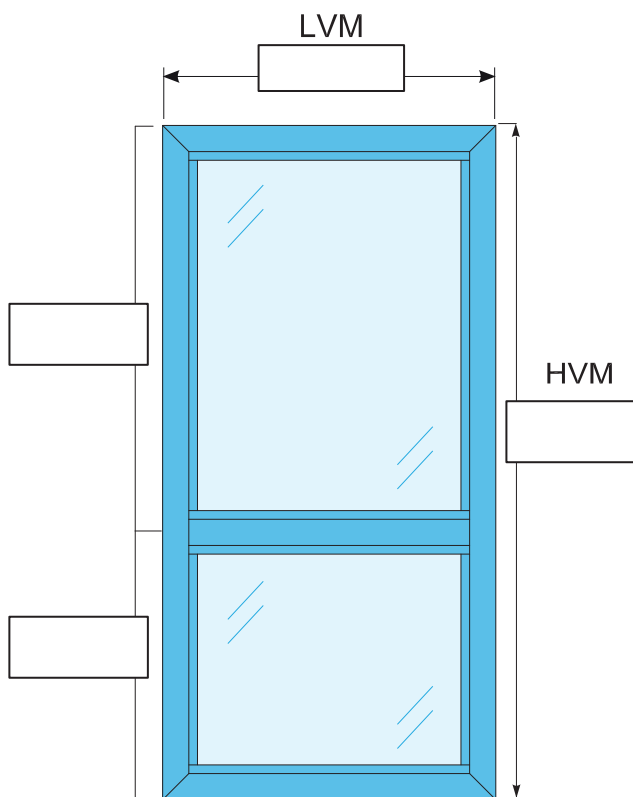

**TIPOLOGIE DI FISSAGGIO**

- FORI DI ANCORAGGIO PER SOTTOSTRUTTURA
- FORI DI ANCORAGGIO PER TASSELLI

**FINITURE**

- FINITURA DI SERIE - RAL 9010 LISCIO OPACO
- ALTRA FINITURA RAL .....

**ACCESSORI**

- COPRIFILI ANGOLARI 40X20 mm
- VETRI INCAMERATI
- VETRI CON PELLICOLA UV
- .....

**NOTE:**

.....  
.....  
.....  
.....

Timbro e firma per accettazione

**Cliente** ..... **Rif. ordine / Offerta** ..... **Data** .....

**Tipologia** ..... **Ubicazione** ..... **Quantità** .....

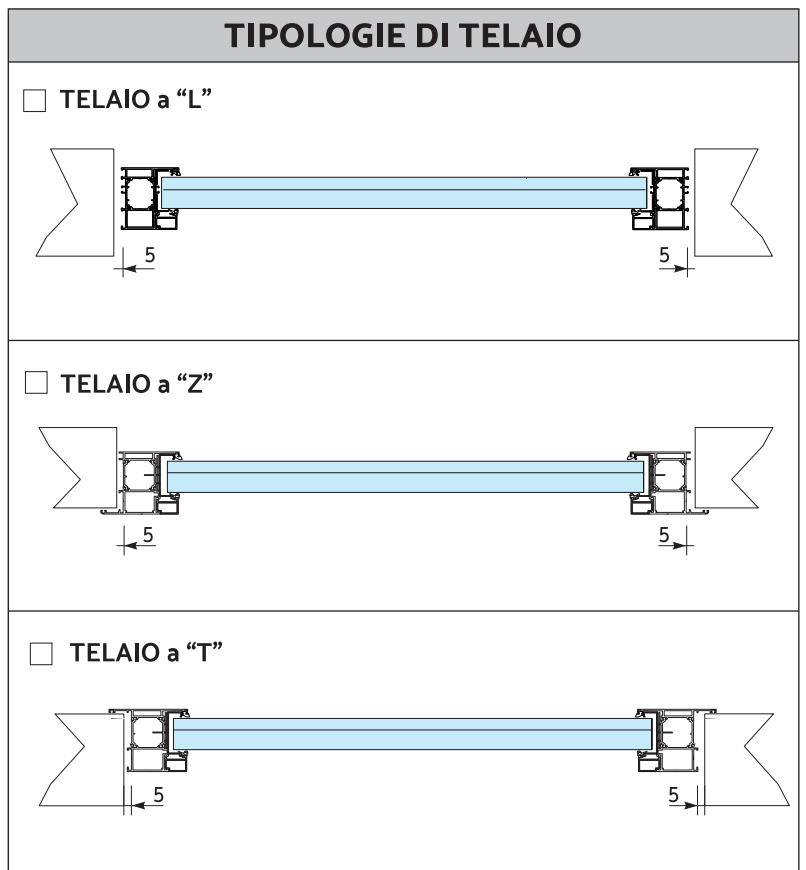
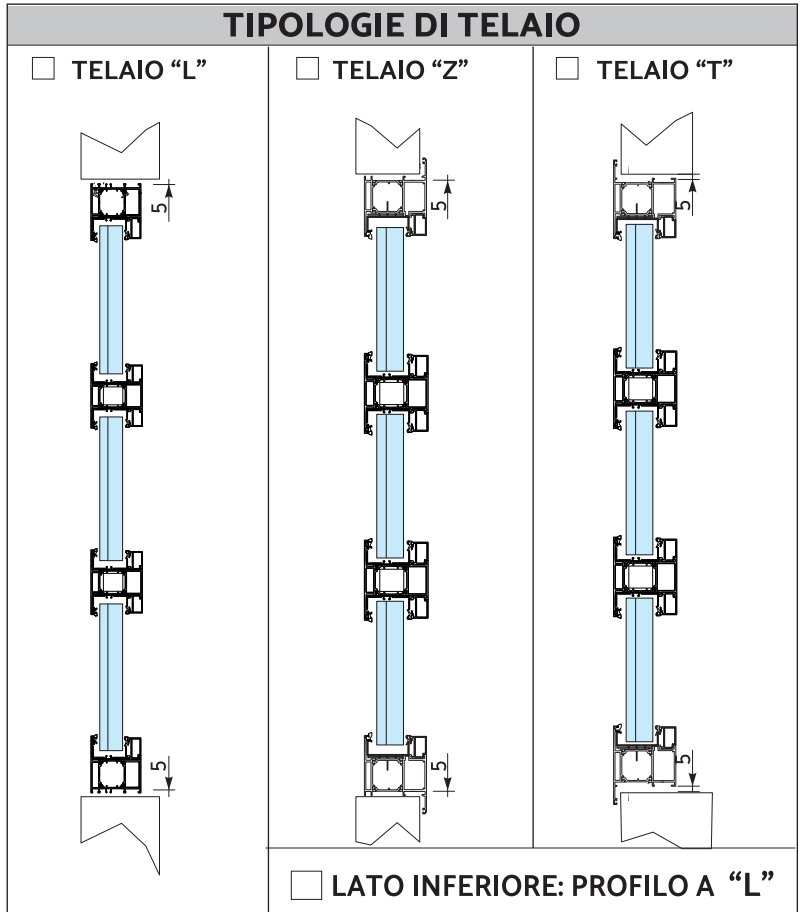
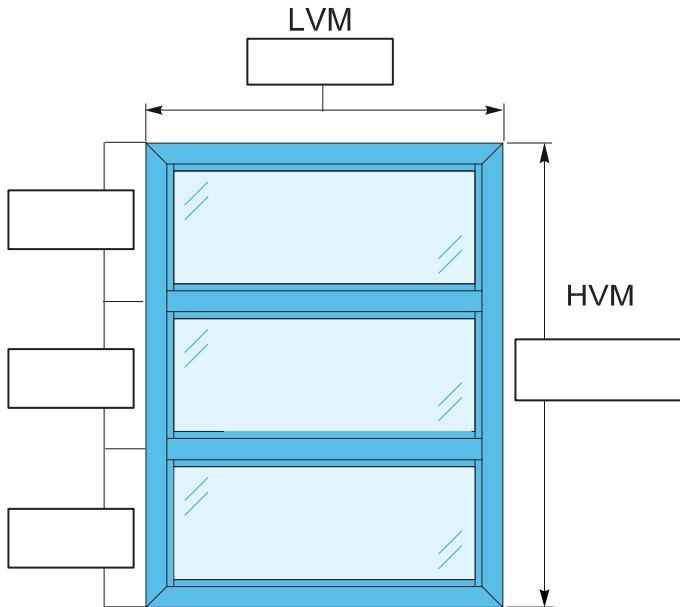

**TIPOLOGIE DI FISSAGGIO**

FORI DI ANCORAGGIO PER SOTTOSTRUTTURA

FORI DI ANCORAGGIO PER TASSELLI

**FINITURE**

FINITURA DI SERIE - RAL 9010 LISCIO OPACO

ALTRA FINITURA RAL .....

**ACCESSORI**

COPRIFILI ANGOLARI 40X20 mm

VETRI INCAMERATI

VETRI CON PELLICOLA UV

.....

**NOTE:**

.....

.....

.....

Timbro e firma per accettazione



EI 30  
Sp. = 75 mm

EI 60  
Sp. = 75 mm

EI 90  
Sp. = 89 mm

EI 120  
Sp. = 89 mm

Cliente ..... Rif. ordine / Offerta ..... Data .....

Tipologia ..... Ubicazione ..... Quantità .....

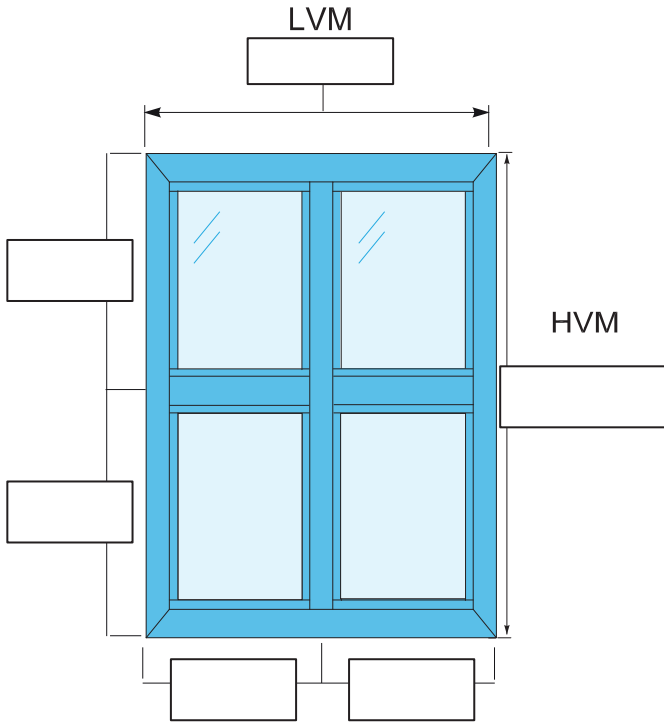

### TIPOLOGIE DI TELAIO

TELAIO "L"       TELAIO "Z"       TELAIO "T"

LATO INFERIORE: PROFILO A "L"

### TIPOLOGIE DI TELAIO

TELAIO a "L"

TELAIO a "Z"

TELAIO a "T"

#### TIPOLOGIE DI FISSAGGIO

- FORI DI ANCORAGGIO PER SOTTOSTRUTTURA
- FORI DI ANCORAGGIO PER TASSELLI

#### FINITURE

- FINITURA DI SERIE - RAL 9010 LISCIO OPACO
- ALTRA FINITURA RAL .....

#### ACCESSORI

- COPRIFILI ANGOLARI 40X20 mm
- VETRI INCAMERATI
- VETRI CON PELLICOLA UV
- .....

**NOTE:**

.....

.....

.....

.....

Timbro e firma per accettazione



**Cliente** ..... **Rif. ordine / Offerta** ..... **Data** .....

**Tipologia** ..... **Ubicazione** ..... **Quantità** .....

**H = RAGGIO MINIMO 420 mm EI 30/60**  
**H = RAGGIO MINIMO 650 mm EI 90/120**

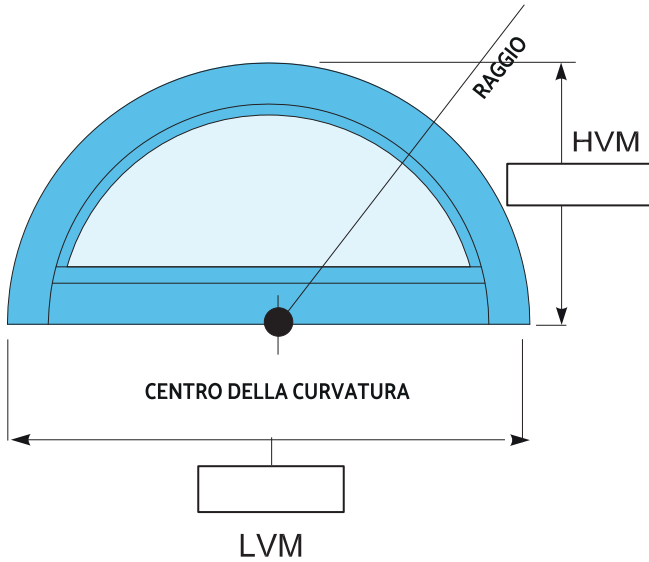

**L = DIAMETRO MINIMO 840 mm EI 30/60**  
**L = DIAMETRO MINIMO 1300 mm EI 90/120**

**TIPOLOGIE DI FISSAGGIO**

- FORI DI ANCORAGGIO PER SOTTOSTRUTTURA
- FORI DI ANCORAGGIO PER TASSELLI

**FINITURE**

- FINITURA DI SERIE - RAL 9010 LISCIO OPACO
- ALTRA FINITURA RAL .....

**ACCESSORI**

- VETRI INCAMERATI
- VETRI CON PELLICOLA UV
- .....
- .....

**NOTE:**

.....  
.....  
.....

Timbro e firma per accettazione

**TIPOLOGIE DI TELAIO**

**QUESTO SERRAMENTO È PREVISTO SOLO CON TIPOLOGIA DI TELAIO A "L" SENZA POSSIBILITÀ DI COPRIFILI**

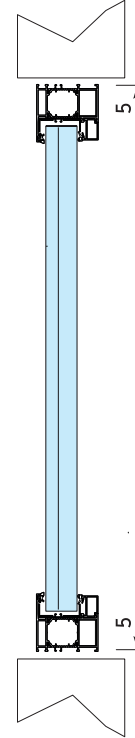

**NEL CASO IL SERRAMENTO SIA UN SOPRALUCE, COMPILARE LA RELATIVA SCHEDA DEL SERRAMENTO SOTTOSTANTE**

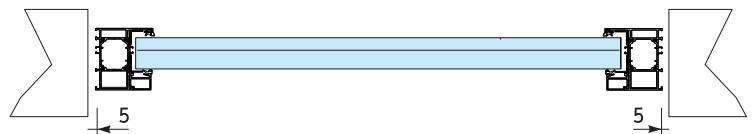



**Cliente** ..... **Rif. ordine / Offerta** ..... **Data** .....

**Tipologia** ..... **Ubicazione** ..... **Quantità** .....

MINIMO 420 mm EI 30/60 - MINIMO 650 mm EI 90/120

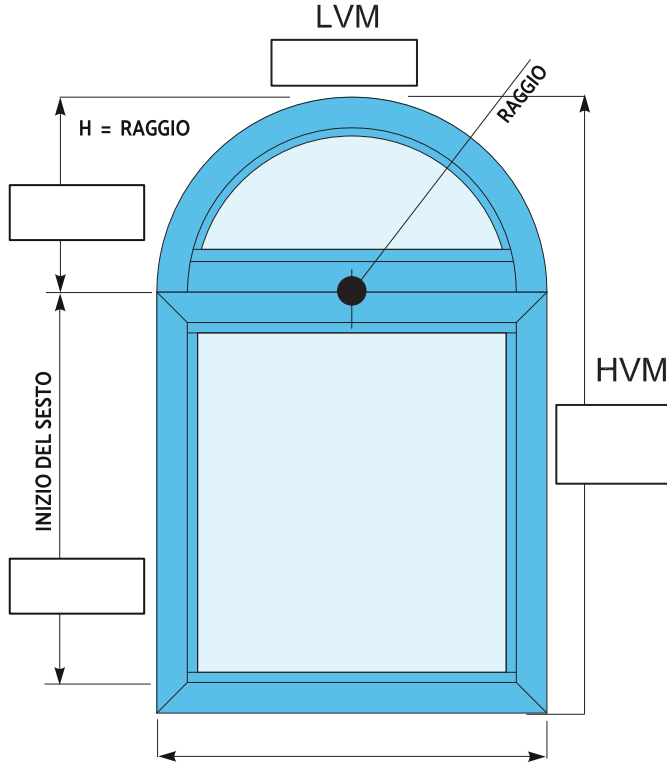

L = DIAMETRO MINIMO 840 mm EI 30/60  
L = DIAMETRO MINIMO 1300 mm EI 90/120

**TIPOLOGIE DI FISSAGGIO**

- FORI DI ANCORAGGIO PER SOTTOSTRUTTURA
- FORI DI ANCORAGGIO PER TASSELLI

**FINITURE**

- FINITURA DI SERIE - RAL 9010 LISCIO OPACO
- ALTRA FINITURA RAL .....

**ACCESSORI**

- VETRI INCAMERATI
- VETRI CON PELLICOLA UV
- .....
- .....

**NOTE:**

.....  
.....  
.....

Timbro e firma per accettazione

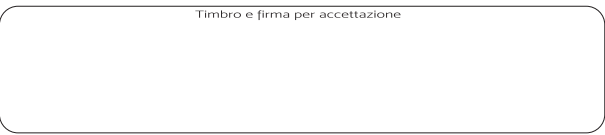

**TIPOLOGIE DI TELAIO**

QUESTO SERRAMENTO È PREVISTO SOLO CON TIPOLOGIA DI TELAIO A "L" SENZA POSSIBILITÀ DI COPRIFILI

