

Tel.: +39 0832 757979
E-mail: info@glassfire.it

EI 30
Sp. = 75 mm

EI 60
Sp. = 75 mm

EI 90
Sp. = 89 mm

EI 120
Sp. = 89 mm

Cliente _____ Rif. ordine / Offerta _____ Data ____ / ____ / ____ Rif. _____ Ubicazione _____

FERMAVETRI
"LATO A TIRARE"

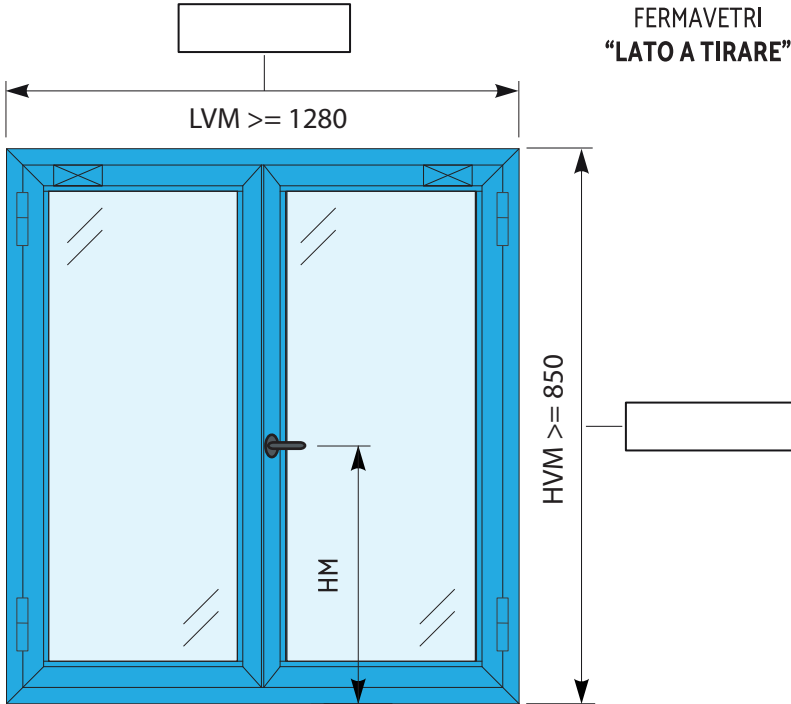

<input type="checkbox"/> TIRA SINISTRA	<input type="checkbox"/> TIRA DESTRA
Quantità n ----	Quantità n ----

ANTA-TELAIO

<input type="checkbox"/> TELAIO "L" su muro - ANTA "Z"
<input type="checkbox"/> TELAIO "Z" su muro - ANTA "Z"

NOTE:

Timbro e firma per accettazione

TIPOLOGIE DI TELAIO

<input type="checkbox"/> TELAIO "L"	<input type="checkbox"/> TELAIO "Z"	<input type="checkbox"/> "Z" 3 LATI "L" INFERIORE

TIPOLOGIE DI FISSAGGIO

- FORI DI ANCORAGGIO PER SOTTOSTRUTTURA
- FORI DI ANCORAGGIO PER TASSELLI

FINITURE

- DI SERIE - RAL 9010 LISCIO OPACO
- ALTRA FINITURA RAL -----
- BICOLORE RAL -----

ACCESSORI

- 1/2 MANIGLIA LATO A TIRARE ARGENTO NERO
- CILINDRO LATO A TIRARE
- CHIUDIPIORTA ARGENTO NERO
- CERNIERE ARGENTO NERO BIANCO
- COPRIFILI ANGOLARI 40X20 MM
- VETRI INCAMERATI
- VETRI NON INCAMERATI
- VETRI NON INCAMERATI CON PELLICOLA UV

Tel.: +39 0832 757979
E-mail: info@glassfire.it

EI 30
Sp. = 75 mm

EI 60
Sp. = 75 mm

EI 90
Sp. = 89 mm

EI 120
Sp. = 89 mm

Cliente _____ Rif. ordine / Offerta _____ Data ____ / ____ / ____ Rif. _____ Ubicazione _____

**FERMAVETRI
"LATO A TIRARE"**

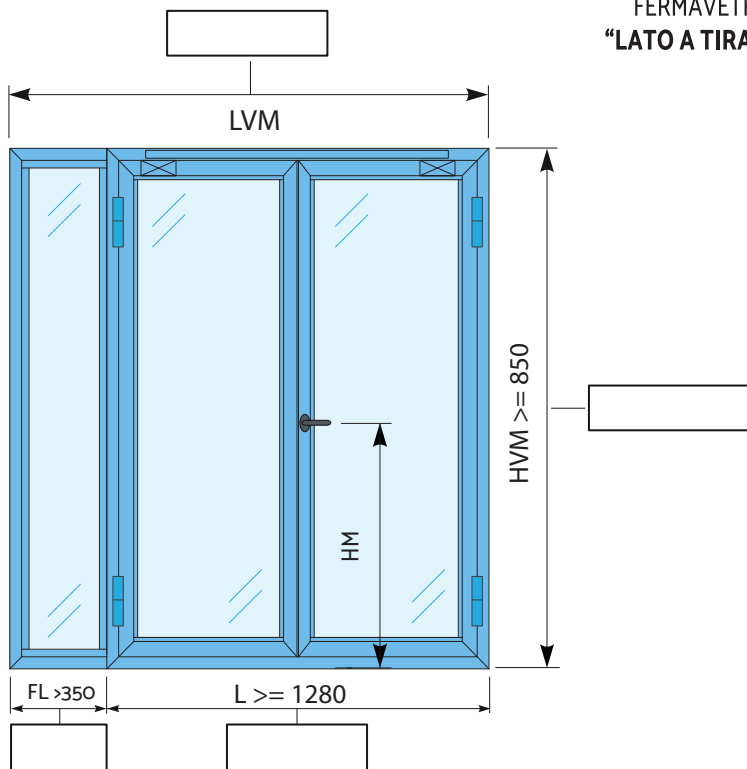

<input type="checkbox"/> TIRA SINISTRA	<input type="checkbox"/> TIRA DESTRA
Quantità n _____	Quantità n _____

ANTA-TELAIO

<input type="checkbox"/> TELAIO "L" su muro - ANTA "Z"
<input type="checkbox"/> TELAIO "Z" su muro - ANTA "Z"

NOTE:

Timbro e firma per accettazione

TIPOLOGIE DI TELAIO

<input type="checkbox"/> TELAIO "L"	<input type="checkbox"/> TELAIO "Z"	<input type="checkbox"/> "Z" 3 LATI "L" INFERIORE

TIPOLOGIE DI FISSAGGIO

- FORI DI ANCORAGGIO PER SOTTOSTRUTTURA
- FORI DI ANCORAGGIO PER TASSELLI

FINITURE

- DI SERIE - RAL 9010 LISCIOPACO
- ALTRA FINITURA RAL _____
- BICOLORE RAL _____

ACCESSORI

- MANIGLIA INOX NERO
- CHIUDIORTA ARGENTO NERO
- CERNIERE ARGENTO NERO BIANCO
- COPRIFILI ANGOLARI 40X20 MM
- SENZA FASCIONE INTERMEDIO
- VETRI INCAMERATI
- VETRI NON INCAMERATI
- VETRI NON INCAMERATI CON PELLICOLA UV

Tel.: +39 0832 757979
E-mail: info@glassfire.it

EI 30
Sp. = 75 mm

EI 60
Sp. = 75 mm

EI 90
Sp. = 89 mm

EI 120
Sp. = 89 mm

Cliente _____ Rif. ordine / Offerta _____ Data ___/___/___ Rif. _____ Ubicazione _____

**FERMAVETRI
"LATO A TIRARE"**

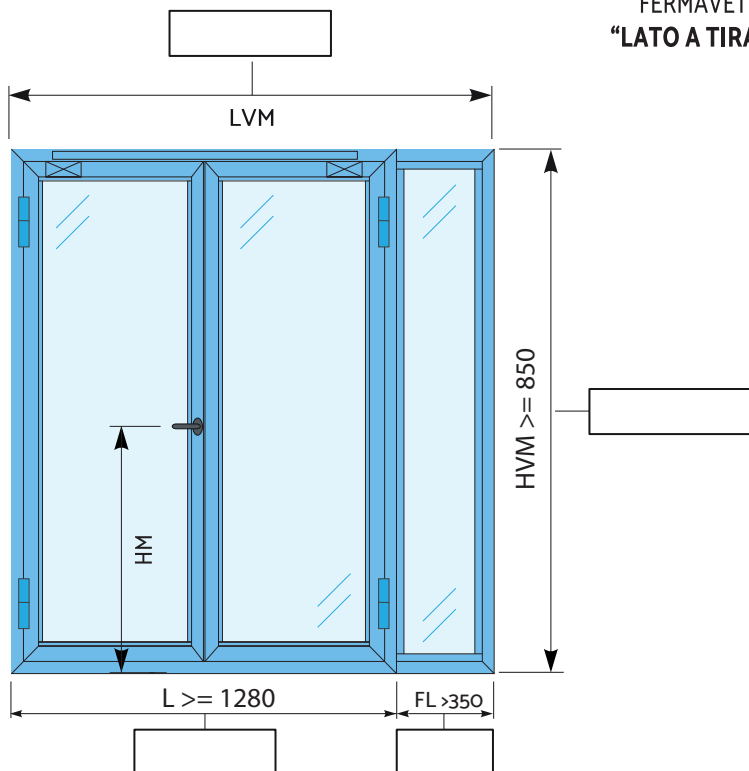

<input type="checkbox"/> TIRA SINISTRA Quantità n ____	<input type="checkbox"/> TIRA DESTRA Quantità n ____
--	--

ANTA-TELAIO

<input type="checkbox"/> TELAIO "L" su muro - ANTA "Z"
<input type="checkbox"/> TELAIO "Z" su muro - ANTA "Z"

NOTE:

Timbro e firma per accettazione

TIPOLOGIE DI TELAIO

<input type="checkbox"/> TELAIO "L" 	<input type="checkbox"/> TELAIO "Z" 	<input type="checkbox"/> "Z" 3 LATI "L" INFERIORE
--	--	--

TIPOLOGIE DI FISSAGGIO

- FORI DI ANCORAGGIO PER SOTTOSTRUTTURA
- FORI DI ANCORAGGIO PER TASSELLI

FINITURE

- DI SERIE - RAL 9010 LISCIO OPACO
- ALTRA FINITURA RAL _____
- BICOLORE RAL _____

ACCESSORI

MANIGLIA INOX NERO

CHIUDIORTA ARGENTO NERO

CERNIERE ARGENTO NERO BIANCO

- COPRIFILI ANGOLARI 40X20 MM
- SENZA FASCIONE INTERMEDIO
- VETRI INCAMERATI
- VETRI NON INCAMERATI
- VETRI NON INCAMERATI CON PELLICOLA UV

Tel.: +39 0832 757979
E-mail: info@glassfire.it

EI 30
Sp. = 75 mm

EI 60
Sp. = 75 mm

EI 90
Sp. = 89 mm

EI 120
Sp. = 89 mm

Cliente _____ Rif. ordine / Offerta _____ Data ____ / ____ / ____ Rif. _____ Ubicazione _____

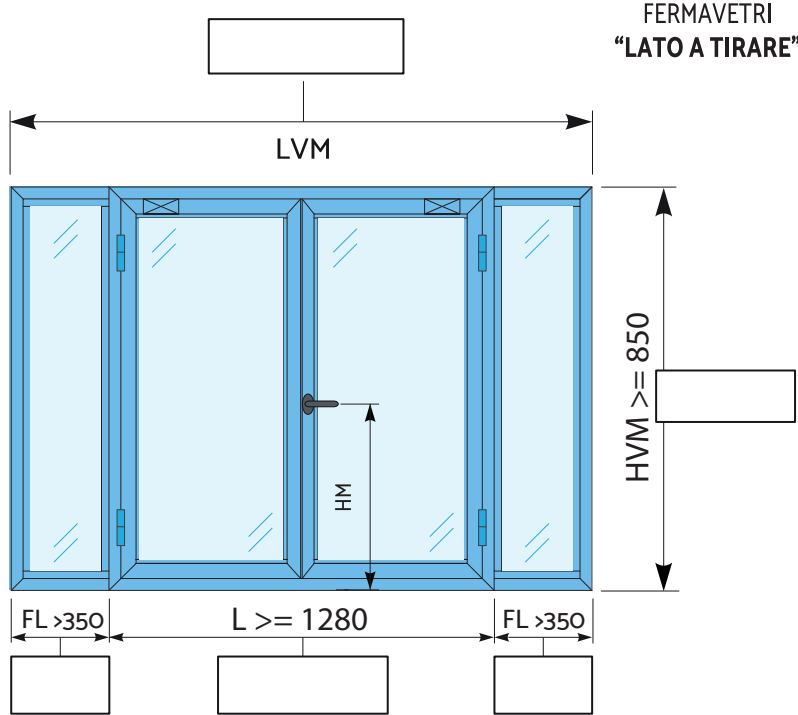

TIRA SINISTRA

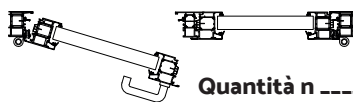

TIRA DESTRA

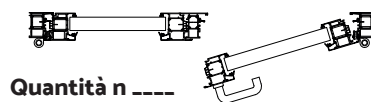

ANTA-TELAIO

TELAIO "L" su muro - ANTA "Z"

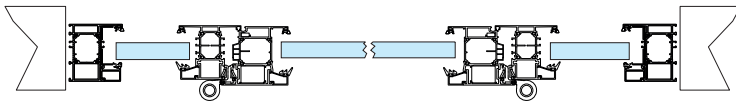

TELAIO "Z" su muro - ANTA "Z"

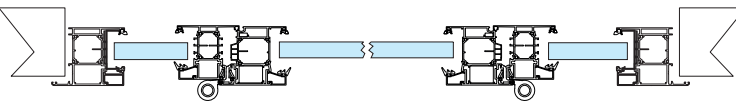

NOTE:

Timbro e firma per accettazione



Esprimere le quote in millimetri | I disegni sono esemplificativi e fuori scala - Ed. 06-2024

TIPOLOGIE DI TELAIO

TELAIO "L"

TELAIO "Z"

**"Z" 3 LATI
"L" INFERIORE**

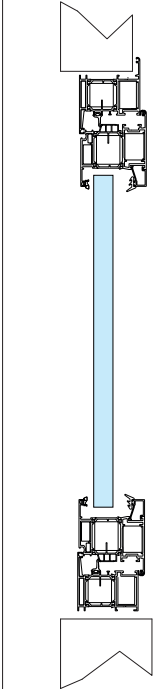
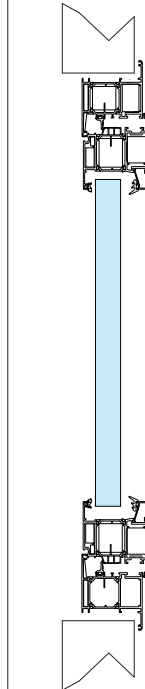
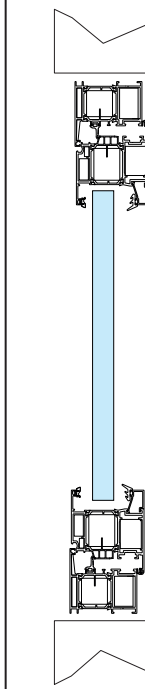

TIPOLOGIE DI FISSAGGIO

FORI DI ANCORAGGIO PER SOTTOSTRUTTURA

FORI DI ANCORAGGIO PER TASSELLI

FINITURE

DI SERIE - RAL 9010 LISCIO OPACO

ALTRA FINITURA RAL -----

BICOLORE RAL -----

ACCESSORI

MANIGLIA

INOX

NERO

CHIUDIPISTA

ARGENTO

NERO

CERNIERE

ARGENTO

NERO

BIANCO

COPRIFILI ANGOLARI 40X20 MM

SENZA FASCIONE INTERMEDIO

VETRI INCAMERATI

VETRI NON INCAMERATI

VETRI NON INCAMERATI CON PELLICOLA UV

Tel.: +39 0832 757979
E-mail: info@glassfire.it

EI 30
Sp. = 75 mm

EI 60
Sp. = 75 mm

EI 90
Sp. = 89 mm

EI 120
Sp. = 89 mm

Cliente _____ Rif. ordine / Offerta _____ Data ____ / ____ / ____ Rif. _____ Ubicazione _____

FERMAVETRI
"LATO A TIRARE"

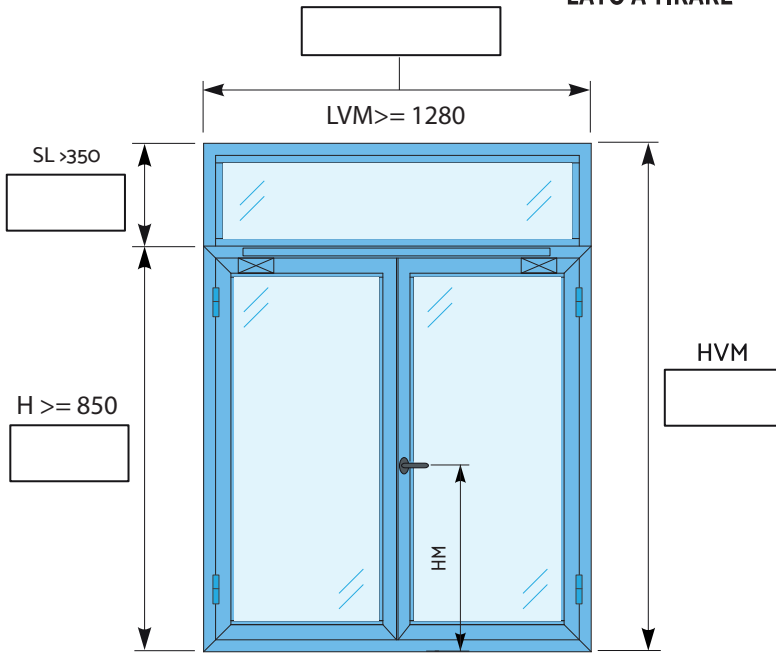

<input type="checkbox"/> TIRA SINISTRA	<input type="checkbox"/> TIRA DESTRA
Quantità n ----	Quantità n ----

ANTA-TELAIO

<input type="checkbox"/> TELAIO "L" su muro - ANTA "Z"
<input type="checkbox"/> TELAIO "Z" su muro - ANTA "Z"

NOTE:

Timbro e firma per accettazione

TIPOLOGIE DI TELAIO

<input type="checkbox"/> TELAIO "L"	<input type="checkbox"/> TELAIO "Z"	<input type="checkbox"/> "Z" 3 LATI "L" INFERIORE

TIPOLOGIE DI FISSAGGIO

- FORI DI ANCORAGGIO PER SOTTOSTRUTTURA
- FORI DI ANCORAGGIO PER TASSELLI

FINITURE

- DI SERIE - RAL 9010 LISCIO OPACO
- ALTRA FINITURA RAL -----
- BICOLORE RAL -----

ACCESSORI

- MANIGLIA INOX NERO
- CHIUDIPIORTA ARGENTO NERO
- CERNIERE ARGENTO NERO BIANCO
- COPRIFILI ANGOLARI 40X20 MM
- SENZA FASCIONE INTERMEDIO
- VETRI INCAMERATI
- VETRI NON INCAMERATI
- VETRI NON INCAMERATI CON PELLICOLA UV

Tel.: +39 0832 757979
E-mail: info@glassfire.it

EI 30
Sp. = 75 mm

EI 60
Sp. = 75 mm

EI 90
Sp. = 89 mm

EI 120
Sp. = 89 mm

Cliente _____ Rif. ordine / Offerta _____ Data ____ / ____ / ____ Rif. _____ Ubicazione _____

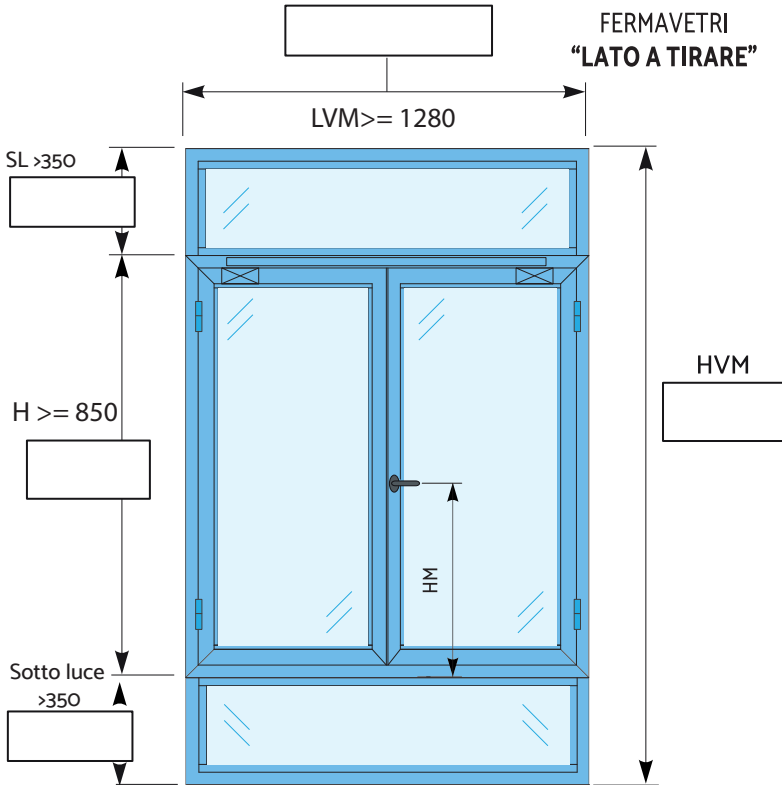

TIRA SINISTRA
Quantità n ____

TIRA DESTRA
Quantità n ____

ANTA-TELAIO

TELAIO "L" su muro - ANTA "Z"

TELAIO "Z" su muro - ANTA "Z"

NOTE:

.....
.....
.....
.....

Timbro e firma per accettazione

TIPOLOGIE DI TELAIO

TELAIO "L" **TELAIO "Z"** **"Z" 3 LATI
"L" INFERIORE**

TIPOLOGIE DI FISSAGGIO

FORI DI ANCORAGGIO PER SOTTOSTRUTTURA

FORI DI ANCORAGGIO PER TASSELLI

FINITURE

DI SERIE - RAL 9010 LISCIO OPACO

ALTRA FINITURA RAL

BICOLORE RAL

ACCESSORI

MANIGLIA **INOX** **NERO**

CHIUDIORTA **ARGENTO** **NERO**

CERNIERE **ARGENTO** **NERO** **BIANCO**

COPRIFILI ANGOLARI 40X20 MM

SENZA FASCIONE INTERMEDIO

VETRI INCAMERATI

VETRI NON INCAMERATI

VETRI NON INCAMERATI CON PELLICOLA UV

Tel.: +39 0832 757979
E-mail: info@glassfire.it

EI 30
Sp. = 75 mm

EI 60
Sp. = 75 mm

EI 90
Sp. = 89 mm

EI 120
Sp. = 89 mm

Cliente _____ Rif. ordine / Offerta _____ Data ____ / ____ / ____ Rif. _____ Ubicazione _____

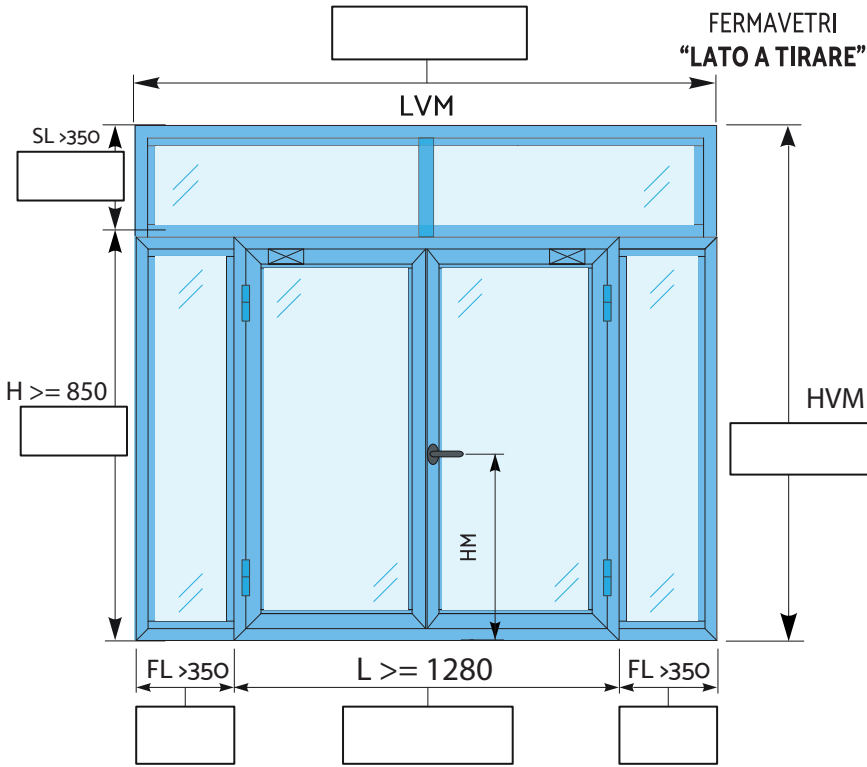

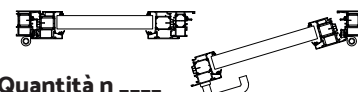
<input type="checkbox"/> TIRA SINISTRA	<input type="checkbox"/> TIRA DESTRA
	
Quantità n ----	Quantità n ----

ANTA-TELAIO

TELAIO "L" su muro - ANTA "Z"

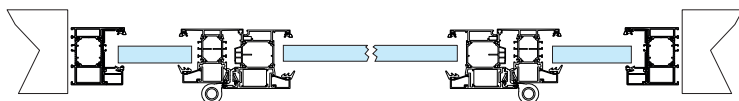

TELAIO "Z" su muro - ANTA "Z"

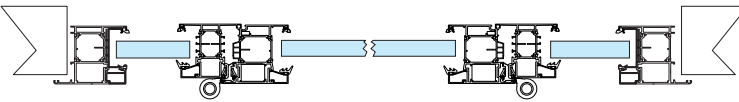

NOTE:

Timbro e firma per accettazione

TIPOLOGIE DI TELAIO

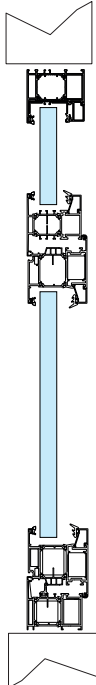
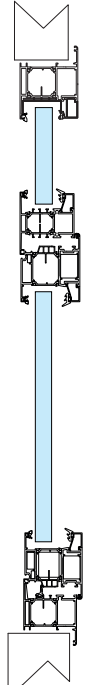
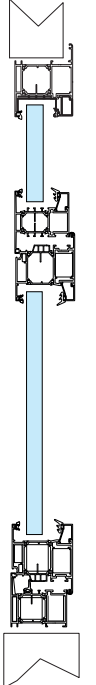
<input type="checkbox"/> TELAIO "L"	<input type="checkbox"/> TELAIO "Z"	<input type="checkbox"/> "Z" 3 LATI "L" INFERIORE
		

TIPOLOGIE DI FISSAGGIO

FORI DI ANCORAGGIO PER SOTTOSTRUTTURA

FORI DI ANCORAGGIO PER TASSELLI

FINITURE

DI SERIE - RAL 9010 LISCIO OPACO

ALTRA FINITURA RAL _____

BICOLORE RAL _____

ACCESSORI

1/2 MANIGLIA **ARGENTO** **NERO**

CHIUDIPISTA **ARGENTO** **NERO**

CERNIERE **ARGENTO** **NERO** **BIANCO**

COPRIFILI ANGOLARI 40x20 MM

VETRI INCAMERATI

VETRI NON INCAMERATI

VETRI NON INCAMERATI CON PELLICOLA UV