

Cliente _____ Rif. ordine / Offerta _____ Data ____ / ____ / ____ Rif. _____ Ubicazione _____

FERMAVETRI
"LATO A TIRARE"

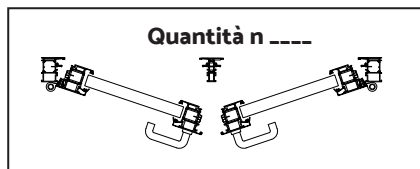
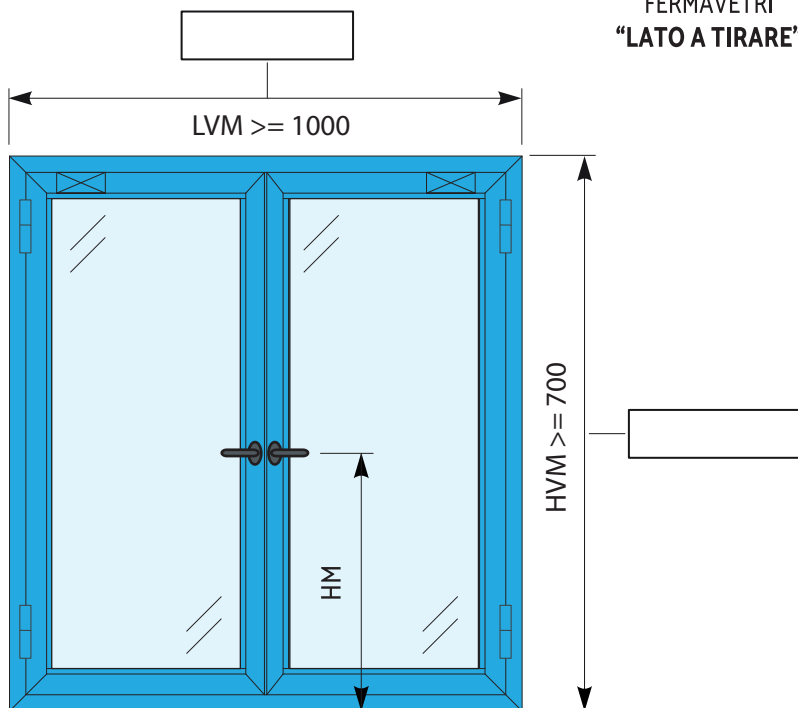

ANTA-TELAIO

TELAIO "L" su muro - ANTA "Z"

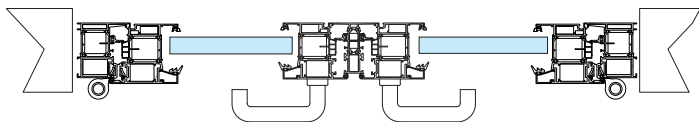

TELAIO "Z" su muro - ANTA "Z"

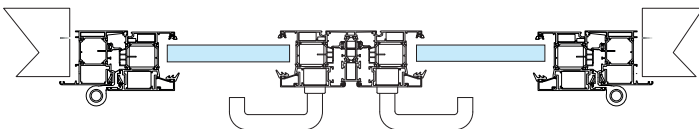

NOTE:

Timbro e firma per accettazione



TIPOLOGIE DI TELAIO

TELAIO "L"

TELAIO "Z"

"Z" 3 LATI
"L" INFERIORE

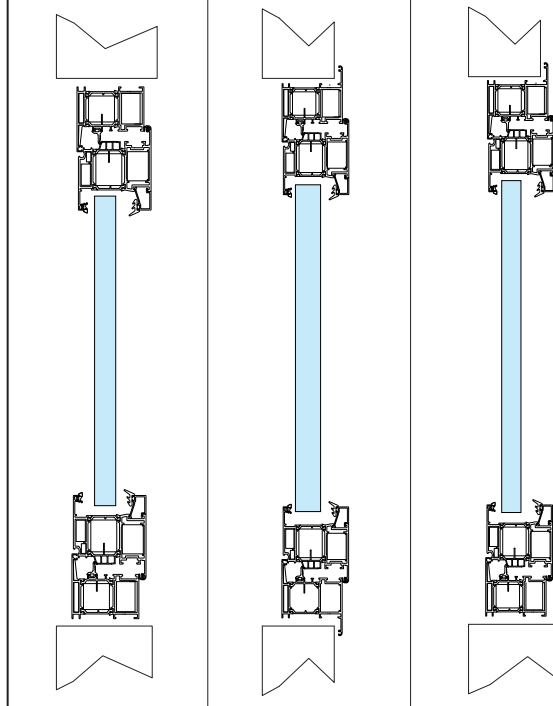

TIPOLOGIE DI FISSAGGIO

- FORI DI ANCORAGGIO PER SOTTOSTRUTTURA
- FORI DI ANCORAGGIO PER TASSELLI

FINITURE

- DI SERIE - RAL 9010 LISCIO OPACO
- ALTRA FINITURA RAL _____
- BICOLORE RAL _____

ACCESSORI

- MANIGLIA LATO A TIRARE ARGENTO NERO
- CILINDRO LATO A TIRARE
- CHIUDIORTA ARGENTO NERO
- CERNIERE ARGENTO NERO BIANCO
- COPRIFILI ANGOLARI 40X20 MM
- VETRI INCAMERATI
- VETRI NON INCAMERATI
- VETRI NON INCAMERATI CON PELLICOLA UV

Tel.: +39 0832 757979
E-mail: info@glassfire.it

EI 30
Sp. = 75 mm

EI 60
Sp. = 75 mm

Cliente _____ Rif. ordine / Offerta _____ Data ___ / ___ / ___ Rif. _____ Ubicazione _____

**FERMAVETRI
"LATO A TIRARE"**

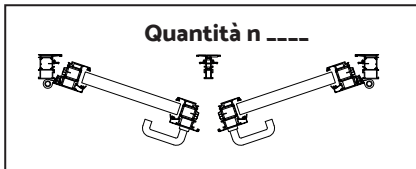
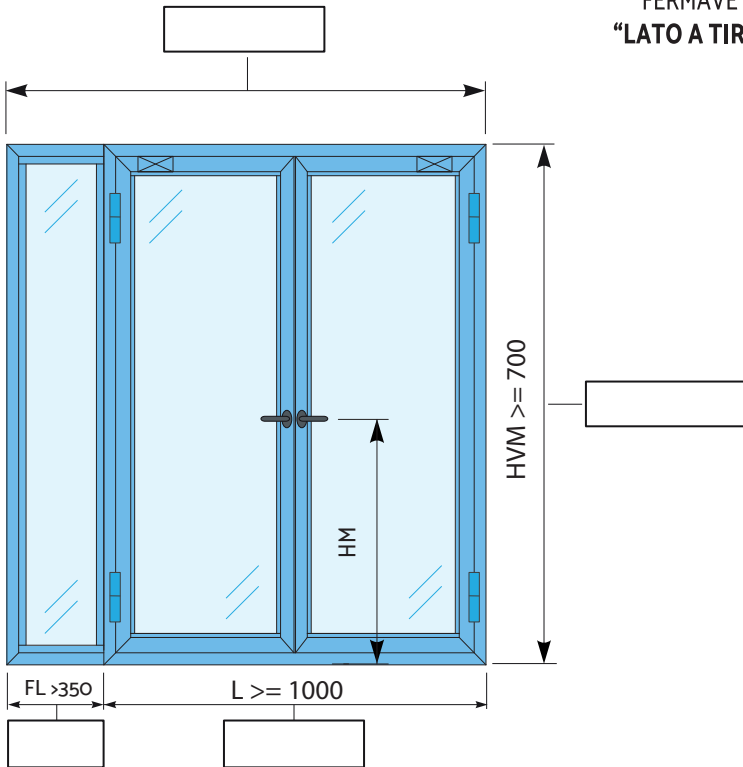

ANTA-TELAIO

TELAIO "L" su muro - ANTA "Z"

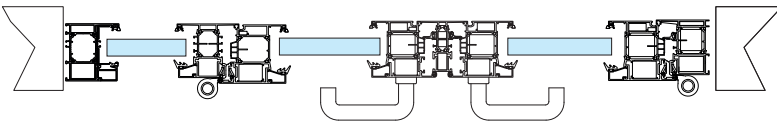

TELAIO "Z" su muro - ANTA "Z"

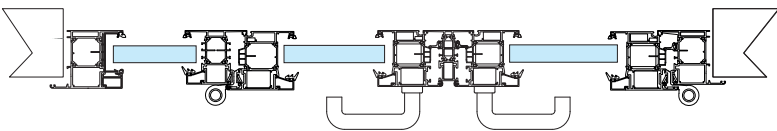

NOTE:

Timbro e firma per accettazione

TIPOLOGIE DI TELAIO

TELAIO "L"

TELAIO "Z"

"Z" 3 LATI
"L" INFERIORE

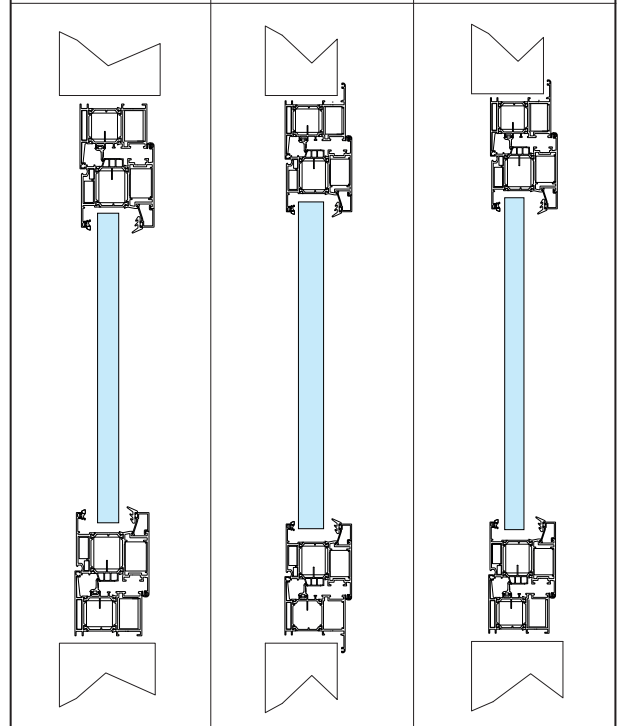

TIPOLOGIE DI FISSAGGIO

FORI DI ANCORAGGIO PER SOTTOSTRUTTURA

FORI DI ANCORAGGIO PER TASSELLI

FINITURE

DI SERIE - RAL 9010 LISCIOPACO

ALTRA FINITURA RAL -----

BICOLORE RAL -----

ACCESSORI

MANIGLIA LATO A TIRARE ARGENTO NERO

CILINDRO LATO A TIRARE

CHIUDIORTA ARGENTO NERO

CERNIERE ARGENTO NERO BIANCO

COPRIFILI ANGOLARI 40X20 MM

VETRI INCAMERATI

VETRI NON INCAMERATI

VETRI NON INCAMERATI CON PELLICOLA UV

Tel.: +39 0832 757979
E-mail: info@glassfire.it

EI 30
Sp. = 75 mm

EI 60
Sp. = 75 mm

Cliente _____ Rif. ordine / Offerta _____ Data ____ / ____ / ____ Rif. _____ Ubicazione _____

**FERMAVETRI
"LATO A TIRARE"**

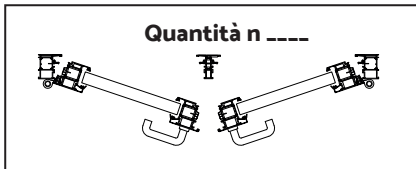
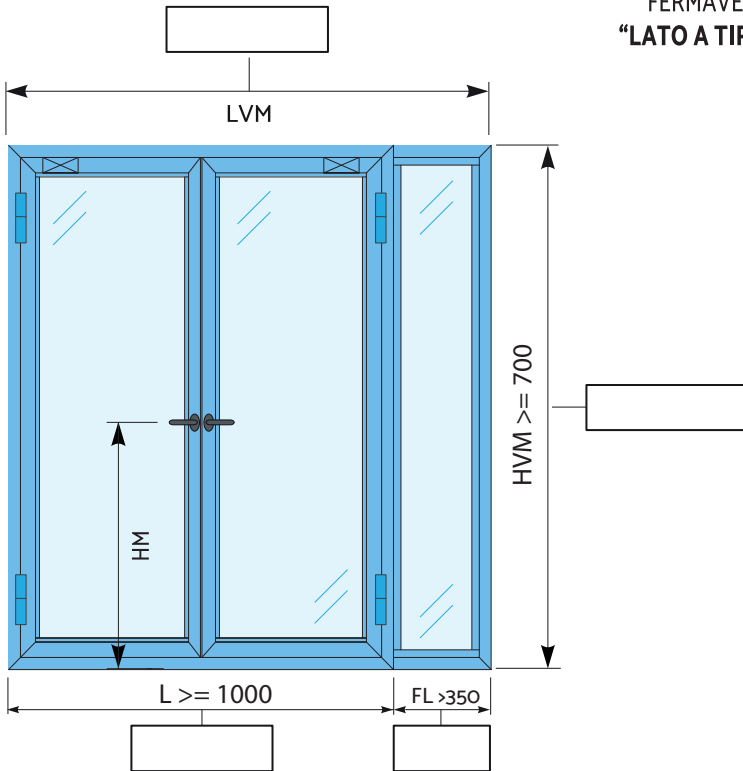

ANTA-TELAIO

TELAIO "L" su muro - ANTA "Z"

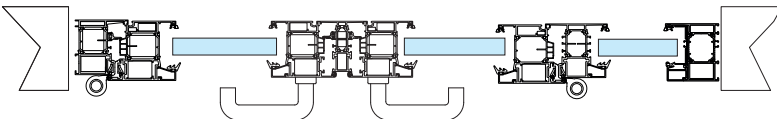

TELAIO "Z" su muro - ANTA "Z"

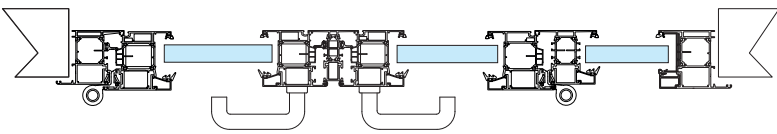

NOTE:

Timbro e firma per accettazione



TIPOLOGIE DI TELAIO

TELAIO "L"

TELAIO "Z"

"Z" 3 LATI
"L" INFERIORE

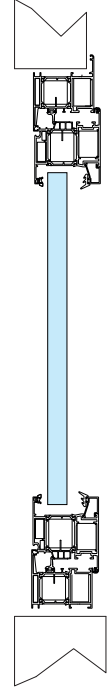
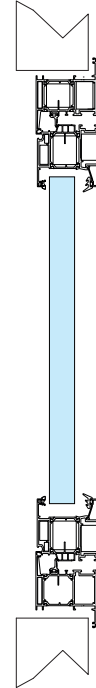
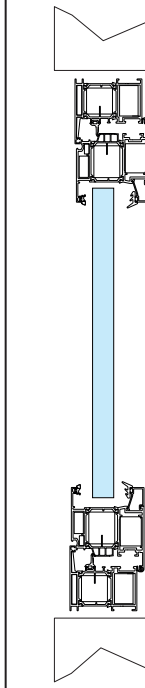

TIPOLOGIE DI FISSAGGIO

FORI DI ANCORAGGIO PER SOTTOSTRUTTURA

FORI DI ANCORAGGIO PER TASSELLI

FINITURE

DI SERIE - RAL 9010 LISCIO OPACO

ALTRA FINITURA RAL -----

BICOLORE RAL -----

ACCESSORI

MANIGLIA LATO A TIRARE ARGENTO NERO

CILINDRO LATO A TIRARE

CHIUDIORTA ARGENTO NERO

CERNIERE ARGENTO NERO BIANCO

COPRIFILI ANGOLARI 40X20 MM

VETRI INCAMERATI

VETRI NON INCAMERATI

VETRI NON INCAMERATI CON PELLICOLA UV

Tel.: +39 0832 757979
E-mail: info@glassfire.it

EI 30
Sp. = 75 mm

EI 60
Sp. = 75 mm

Cliente _____ Rif. ordine / Offerta _____ Data ____ / ____ / ____ Rif. _____ Ubicazione _____

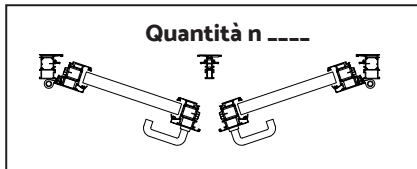
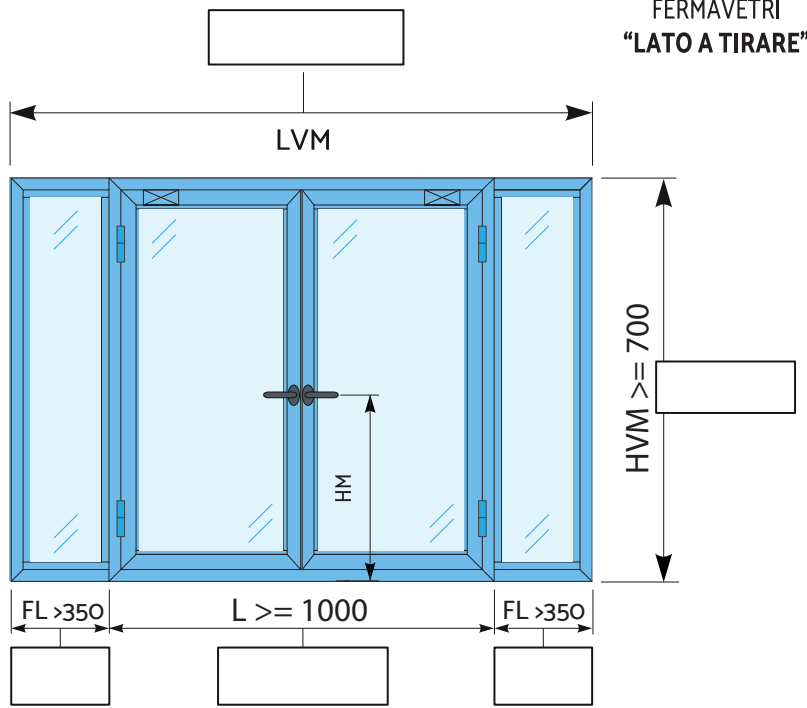

ANTA-TELAIO

TELAIO "L" su muro - ANTA "Z"

TELAIO "Z" su muro - ANTA "Z"

NOTE:

Timbro e firma per accettazione

TIPOLOGIE DI TELAIO

<input type="checkbox"/> TELAIO "L"	<input type="checkbox"/> TELAIO "Z"	<input type="checkbox"/> "Z" 3 LATI "L" INFERIORE

TIPOLOGIE DI FISSAGGIO

FORI DI ANCORAGGIO PER SOTTOSTRUTTURA

FORI DI ANCORAGGIO PER TASSELLI

FINITURE

DI SERIE - RAL 9010 LISCIO OPACO

ALTRA FINITURA RAL _____

BICOLORE RAL _____

ACCESSORI

MANIGLIA LATO A TIRARE ARGENTO NERO

CILINDRO LATO A TIRARE

CHIUDIORTA ARGENTO NERO

CERNIERE ARGENTO NERO BIANCO

COPRIFILI ANGOLARI 40X20 MM

VETRI INCAMERATI

VETRI NON INCAMERATI

VETRI NON INCAMERATI CON PELLICOLA UV

Tel.: +39 0832 757979
E-mail: info@glassfire.it

EI 30
Sp. = 75 mm

EI 60
Sp. = 75 mm

Cliente _____ Rif. ordine / Offerta _____ Data ___/___/___ Rif. _____ Ubicazione _____

**FERMAVETRI
"LATO A TIRARE"**

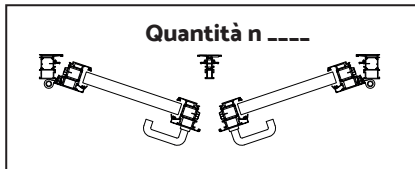
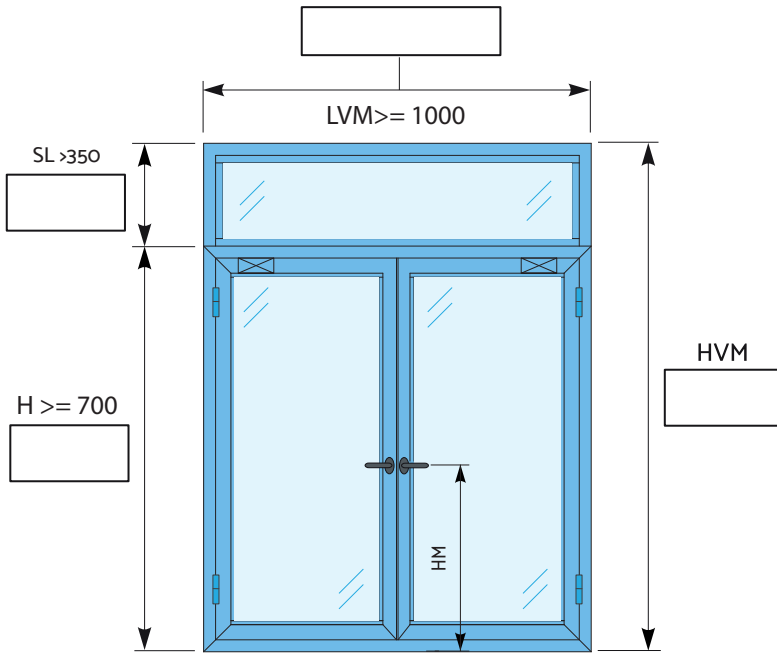

ANTA-TELAIO

TELAIO "L" su muro - ANTA "Z"

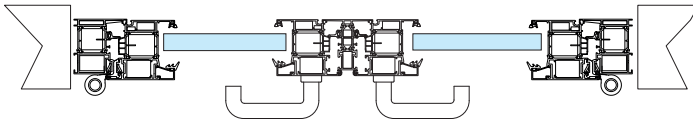

TELAIO "Z" su muro - ANTA "Z"

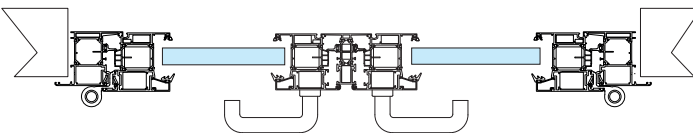

NOTE:

Timbro e firma per accettazione



Esprimere le quote in millimetri | disegni sono esemplificativi e fuori scala - Ed. 06-2024

TIPOLOGIE DI TELAIO

TELAIO "L"

TELAIO "Z"

"Z" 3 LATI
"L" INFERIORE

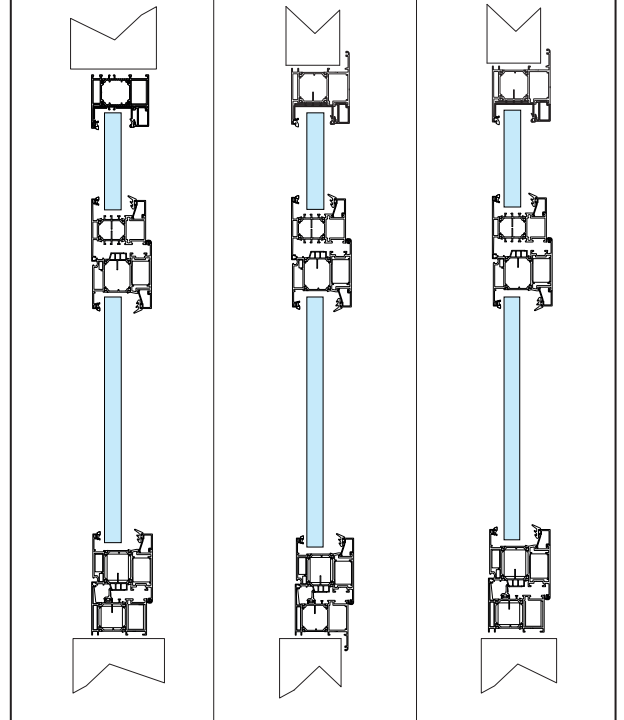

TIPOLOGIE DI FISSAGGIO

- FORI DI ANCORAGGIO PER SOTTOSTRUTTURA
- FORI DI ANCORAGGIO PER TASSELLI

FINITURE

- DI SERIE - RAL 9010 LISCIOPACO
- ALTRA FINITURA RAL _____
- BICOLORE RAL _____

ACCESSORI

- MANIGLIA LATO A TIRARE ARGENTO NERO
- CILINDRO LATO A TIRARE
- CHIUDIPISTA ARGENTO NERO
- CERNIERE ARGENTO NERO BIANCO
- COPRIFILI ANGOLARI 40X20 MM
- VETRI INCAMERATI
- VETRI NON INCAMERATI
- VETRI NON INCAMERATI CON PELLICOLA UV

Tel.: +39 0832 757979
E-mail: info@glassfire.it

EI 30
Sp. = 75 mm

EI 60
Sp. = 75 mm

Cliente _____ Rif. ordine / Offerta _____ Data ____ / ____ / ____ Rif. _____ Ubicazione _____

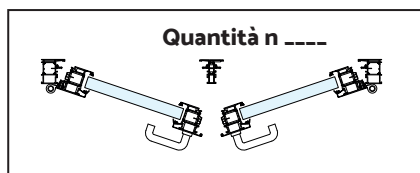
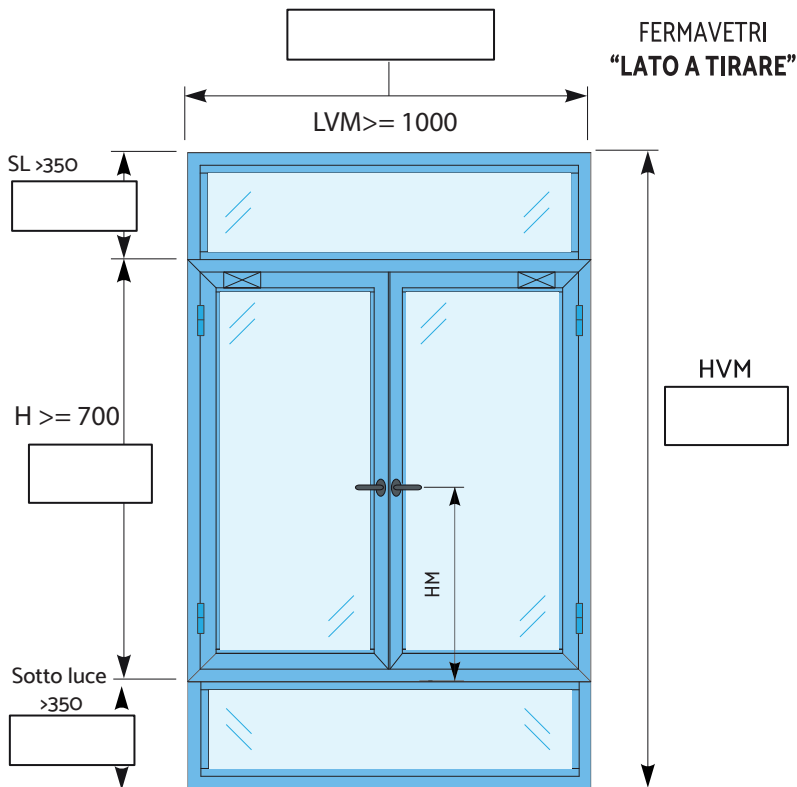

ANTA-TELAIO

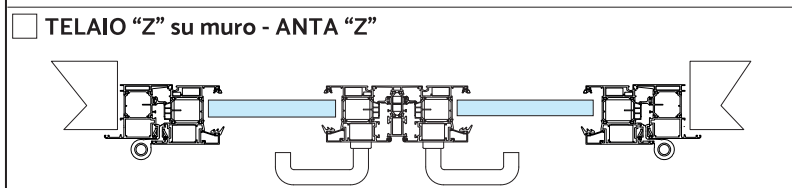
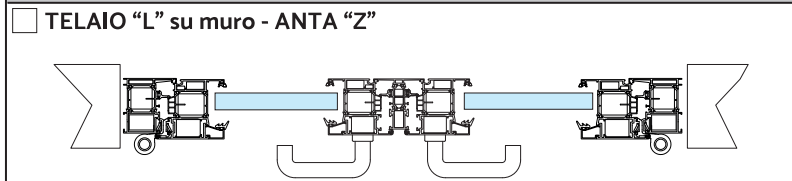

NOTE:

Timbro e firma per accettazione

TIPOLOGIE DI TELAIO

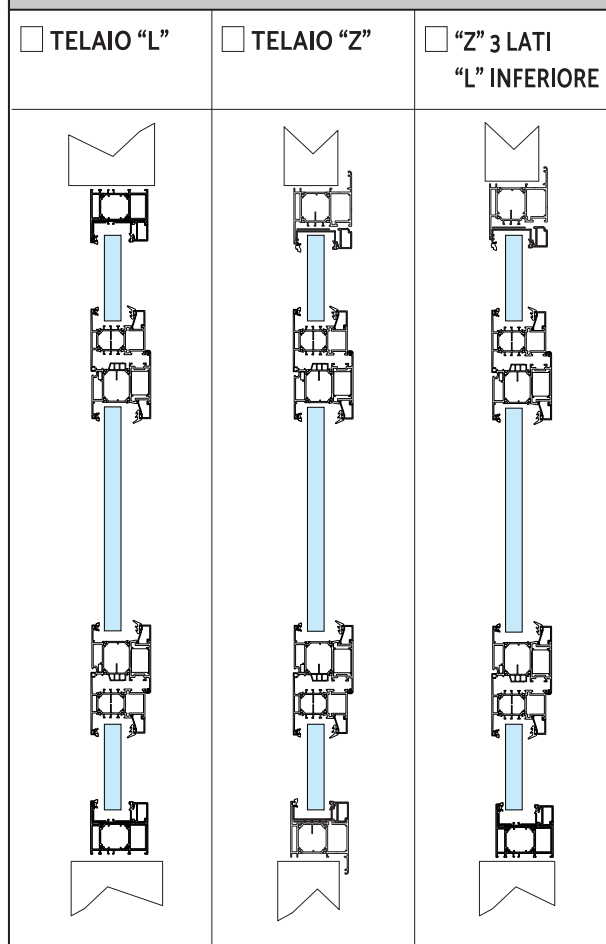

TIPOLOGIE DI FISSAGGIO

- FORI DI ANCORAGGIO PER SOTTOSTRUTTURA
- FORI DI ANCORAGGIO PER TASSELLI

FINITURE

- DI SERIE - RAL 9010 LISCIO OPACO
- ALTRA FINITURA RAL -----
- BICOLORE RAL -----

ACCESSORI

- MANIGLIA LATO A TIRARE ARGENTO NERO
- CILINDRO LATO A TIRARE
- CHIUDIORTA ARGENTO NERO
- CERNIERE ARGENTO NERO BIANCO
- COPRIFILI ANGOLARI 40X20 MM
- VETRI INCAMERATI
- VETRI NON INCAMERATI
- VETRI NON INCAMERATI CON PELLICOLA UV