

EI 30
Sp. = 75 mm

EI 60
Sp. = 75 mm

EI 90
Sp. = 89 mm

EI 120
Sp. = 89 mm

Cliente _____ Rif. ordine / Offerta _____ Data / / Rif. _____ Ubicazione _____

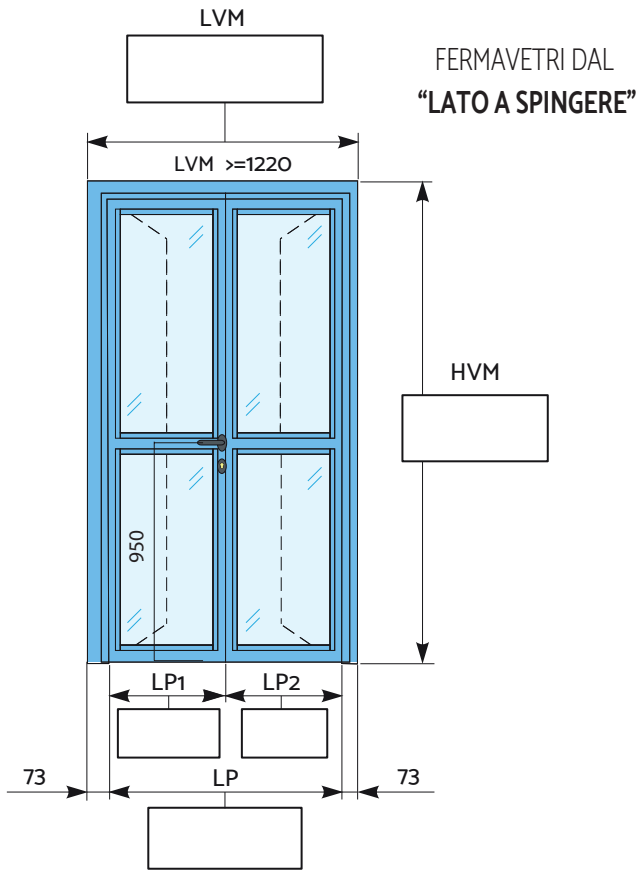

<input type="checkbox"/> SPINGI SINISTRA	<input type="checkbox"/> SPINGI DESTRA
Quantità n ----	Quantità n ----

ANTA-TELAIO	
<input type="checkbox"/> TELAIO "Z" su muro - ANTA "T"	TIPO A
<input type="checkbox"/> TELAIO "L" su muro - ANTA "T"	TIPO B
<input type="checkbox"/> TELAIO "T" su muro - ANTA "T"	TIPO C

NOTE: _____

Timbro e firma per accettazione

TIPOLOGIE DI TELAIO		
<input type="checkbox"/> TIPO A	<input type="checkbox"/> TIPO B	<input type="checkbox"/> TIPO C

TIPOLOGIE DI FISSAGGIO
<input type="checkbox"/> FORI DI ANCORAGGIO PER SOTTOSTRUTTURA
<input type="checkbox"/> FORI DI ANCORAGGIO PER TASSELLI

FINITURE
<input type="checkbox"/> DI SERIE - RAL 9010 LISCIO OPACO
<input type="checkbox"/> ALTRA FINITURA RAL _____
<input type="checkbox"/> BICOLORE RAL _____

ACCESSORI
MANIGLIA <input type="checkbox"/> INOX <input type="checkbox"/> NERO
CHIUDIORTA <input type="checkbox"/> ARGENTO <input type="checkbox"/> NERO
CERNIERE <input type="checkbox"/> ARGENTO <input type="checkbox"/> NERO <input type="checkbox"/> BIANCO
MANIGLIONE TIPO LEVA <input type="checkbox"/> _____
MANIGLIONE TIPO PUSH <input type="checkbox"/> _____
TASSATIVO VERIFICARE DIMENSIONI MINIME COME DA CATALOGO

<input type="checkbox"/> COPRIFILI ANGOLARI 40X20 MM
<input type="checkbox"/> SENZA FASCIONE INTERMEDIO
<input type="checkbox"/> FERMAVETRI LATO A TIRARE / CERNIER
<input type="checkbox"/> VETRI INCAMERATI
<input type="checkbox"/> VETRI NON INCAMERATI
<input type="checkbox"/> VETRI NON INCAMERATI CON PELLICOLA UV

EI 30
Sp. = 75 mm

EI 60
Sp. = 75 mm

EI 90
Sp. = 89 mm

EI 120
Sp. = 89 mm

Cliente _____ Rif. ordine / Offerta _____ Data ____ / ____ / ____ Rif. _____ Ubicazione _____

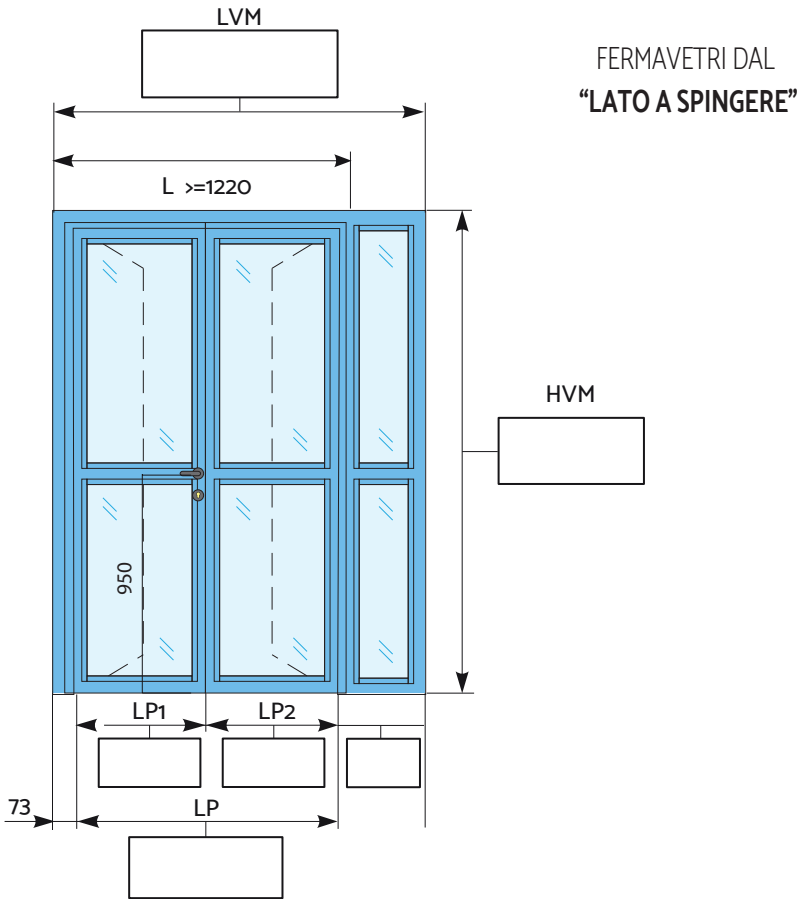

SPINGI SINISTRA **SPINGI DESTRA**

Quantità n _____

Quantità n _____

ANTA-TELAIO

TELAIO "Z" su muro - ANTA "T" TIPO A

TELAIO "L" su muro - ANTA "T" TIPO B

TELAIO "T" su muro - ANTA "T" TIPO C

NOTE:

Timbro e firma per accettazione

TIPOLOGIE DI TELAIO

TIPO A TIPO B TIPO C

TIPOLOGIE DI FISSAGGIO

FORI DI ANCORAGGIO PER SOTTOSTRUTTURA

FORI DI ANCORAGGIO PER TASSELLI

FINITURE

DI SERIE - RAL 9010 LISCIO OPACO

ALTRA FINITURA RAL _____

BICOLORE RAL _____

ACCESSORI

MANIGLIA INOX NERO

CHIUDIORTA ARGENTO NERO

CERNIERE ARGENTO NERO BIANCO

MANIGLIONE TIPO LEVA _____

MANIGLIONE TIPO PUSH _____

⚠ TASSATIVO VERIFICARE DIMENSIONI MINIME COME DA CATALOGO

COPRIFILI ANGOLARI 40X20 MM

SENZA FASCIONE INTERMEDIO

FERMAVETRI LATO A TIRARE / CERNIER

VETRI INCAMERATI

VETRI NON INCAMERATI

VETRI NON INCAMERATI CON PELLICOLA UV

EI 30
Sp. = 75 mm

EI 60
Sp. = 75 mm

EI 90
Sp. = 89 mm

EI 120
Sp. = 89 mm

Cliente _____ Rif. ordine / Offerta _____ Data ____ / ____ / ____ Rif. _____ Ubicazione _____

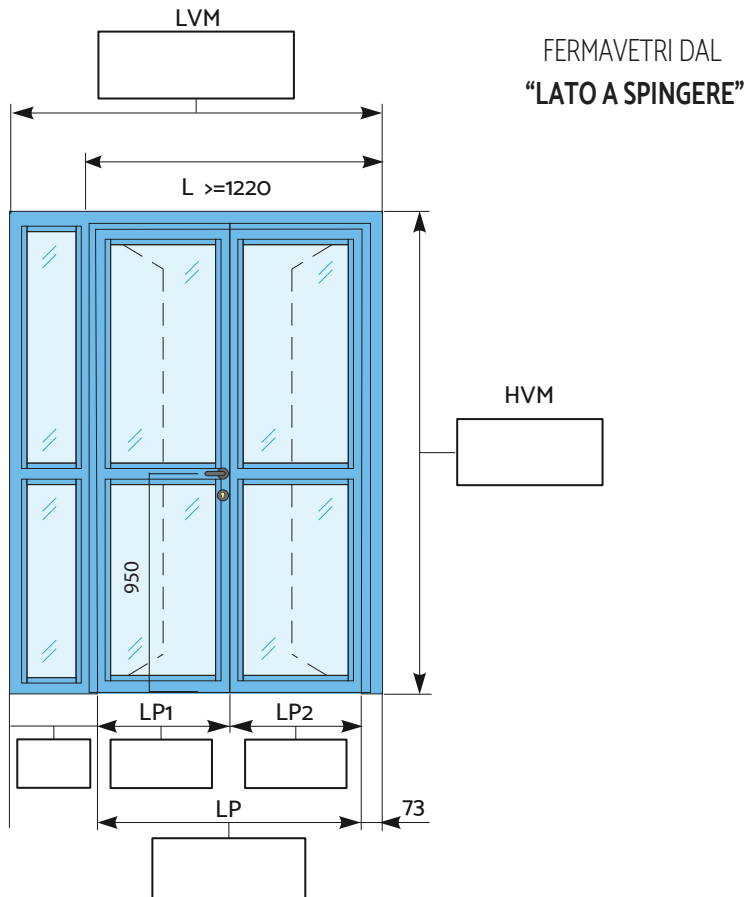

<input type="checkbox"/> SPINGI SINISTRA	<input type="checkbox"/> SPINGI DESTRA
Quantità n _____	Quantità n _____

ANTA-TELAIO	
<input type="checkbox"/> TELAIO "Z" su muro - ANTA "T"	TIPO A
<input type="checkbox"/> TELAIO "L" su muro - ANTA "T"	TIPO B
<input type="checkbox"/> TELAIO "T" su muro - ANTA "T"	TIPO C

NOTE:

Timbro e firma per accettazione

TIPOLOGIE DI TELAIIO		
<input type="checkbox"/> TIPO A	<input type="checkbox"/> TIPO B	<input type="checkbox"/> TIPO C

TIPOLOGIE DI FISSAGGIO
<input type="checkbox"/> FORI DI ANCORAGGIO PER SOTTOSTRUTTURA
<input type="checkbox"/> FORI DI ANCORAGGIO PER TASSELLI

FINITURE
<input type="checkbox"/> DI SERIE - RAL 9010 LISCIO OPACO
<input type="checkbox"/> ALTRA FINITURA RAL _____
<input type="checkbox"/> BICOLORE RAL _____

ACCESSORI
MANIGLIA <input type="checkbox"/> INOX <input type="checkbox"/> NERO
CHIUDIORTA <input type="checkbox"/> ARGENTO <input type="checkbox"/> NERO
CERNIERE <input type="checkbox"/> ARGENTO <input type="checkbox"/> NERO <input type="checkbox"/> BIANCO
MANIGLIONE TIPO LEVA <input type="checkbox"/> _____
MANIGLIONE TIPO PUSH <input type="checkbox"/> _____
TASSATIVO VERIFICARE DIMENSIONI MINIME COME DA CATALOGO

<input type="checkbox"/> COPRIFILI ANGOLARI 40X20 MM
<input type="checkbox"/> SENZA FASCIONE INTERMEDIO
<input type="checkbox"/> FERMAVETRI LATO A TIRARE / CERNIER
<input type="checkbox"/> VETRI INCAMERATI
<input type="checkbox"/> VETRI NON INCAMERATI
<input type="checkbox"/> VETRI NON INCAMERATI CON PELLICOLA UV

EI 30
Sp. = 75 mm

EI 60
Sp. = 75 mm

EI 90
Sp. = 89 mm

EI 120
Sp. = 89 mm

Cliente _____ Rif. ordine / Offerta _____ Data ____ / ____ / ____ Rif. _____ Ubicazione _____

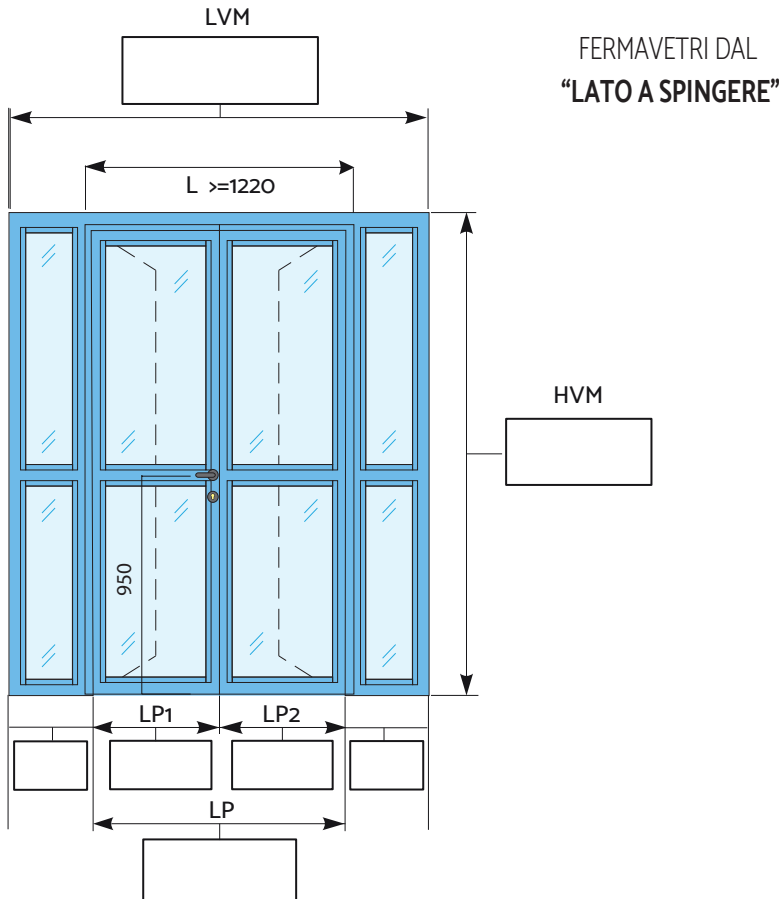

SPINGI SINISTRA

Quantità n _____

SPINGI DESTRA

Quantità n _____

ANTA-TELAIO

TELAIO "Z" su muro - ANTA "T" TIPO A

TELAIO "L" su muro - ANTA "T" TIPO B

TELAIO "T" su muro - ANTA "T" TIPO C

NOTE:

Timbro e firma per accettazione

TIPOLOGIE DI TELAIO

TIPO A

TIPO B

TIPO C

TIPOLOGIE DI FISSAGGIO

- FORI DI ANCORAGGIO PER SOTTOSTRUTTURA
- FORI DI ANCORAGGIO PER TASSELLI

FINITURE

- DI SERIE - RAL 9010 LISCIO OPACO
- ALTRA FINITURA RAL _____
- BICOLORE RAL _____

ACCESSORI

- MANIGLIA INOX NERO
- CHIUDIORTA ARGENTO NERO
- CERNIERE ARGENTO NERO BIANCO

- MANIGLIONE TIPO LEVA _____
- MANIGLIONE TIPO PUSH _____

TASSATIVO VERIFICARE DIMENSIONI MINIME COME DA CATALOGO

- COPRIFILI ANGOLARI 40X20 MM
- SENZA FASCIONE INTERMEDIO
- FERMAVETRI LATO A TIRARE / CERNIER
- VETRI INCAMERATI
- VETRI NON INCAMERATI
- VETRI NON INCAMERATI CON PELLICOLA UV

EI 30
Sp. = 75 mm

EI 60
Sp. = 75 mm

EI 90
Sp. = 89 mm

EI 120
Sp. = 89 mm

Cliente _____ Rif. ordine / Offerta _____ Data ____ / ____ / ____ Rif. _____ Ubicazione _____

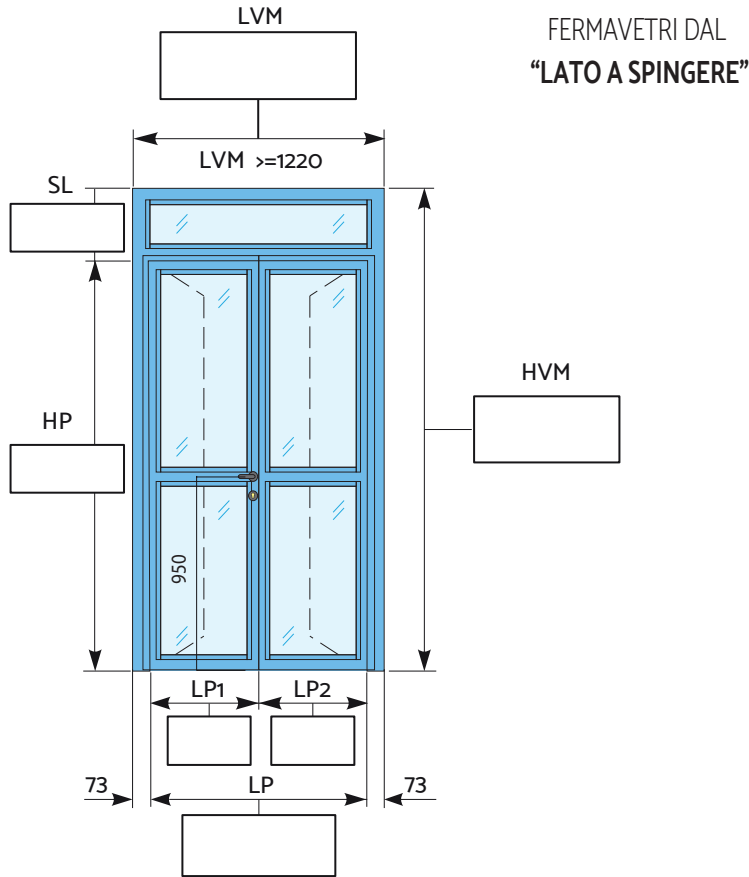

SPINGI SINISTRA

Quantità n ____

SPINGI DESTRA

Quantità n ____

ANTA-TELAIO

TELAIO "Z" su muro - ANTA "T" TIPO A

TELAIO "L" su muro - ANTA "T" TIPO B

TELAIO "T" su muro - ANTA "T" TIPO C

NOTE: _____

Timbro e firma per accettazione

TIPOLOGIE DI TELAIO

TIPO A TIPO B TIPO C

TIPOLOGIE DI FISSAGGIO

FORI DI ANCORAGGIO PER SOTTOSTRUTTURA

FORI DI ANCORAGGIO PER TASSELLI

FINITURE

DI SERIE - RAL 9010 LISCIO OPACO

ALTRA FINITURA RAL _____

BICOLORE RAL _____

ACCESSORI

MANIGLIA INOX NERO

CHIUDIORTA ARGENTO NERO

CERNIERE ARGENTO NERO BIANCO

MANIGLIONE TIPO LEVA _____

MANIGLIONE TIPO PUSH _____

TASSATIVO VERIFICARE DIMENSIONI MINIME COME DA CATALOGO

COPRIFILI ANGOLARI 40X20 MM

SENZA FASCIONE INTERMEDIO

FERMAVETRI LATO A TIRARE / CERNIER

VETRI INCAMERATI

VETRI NON INCAMERATI

VETRI NON INCAMERATI CON PELLICOLA UV

Cliente _____ Rif. ordine / Offerta _____ Data ____ / ____ / ____ Rif. _____ Ubicazione _____

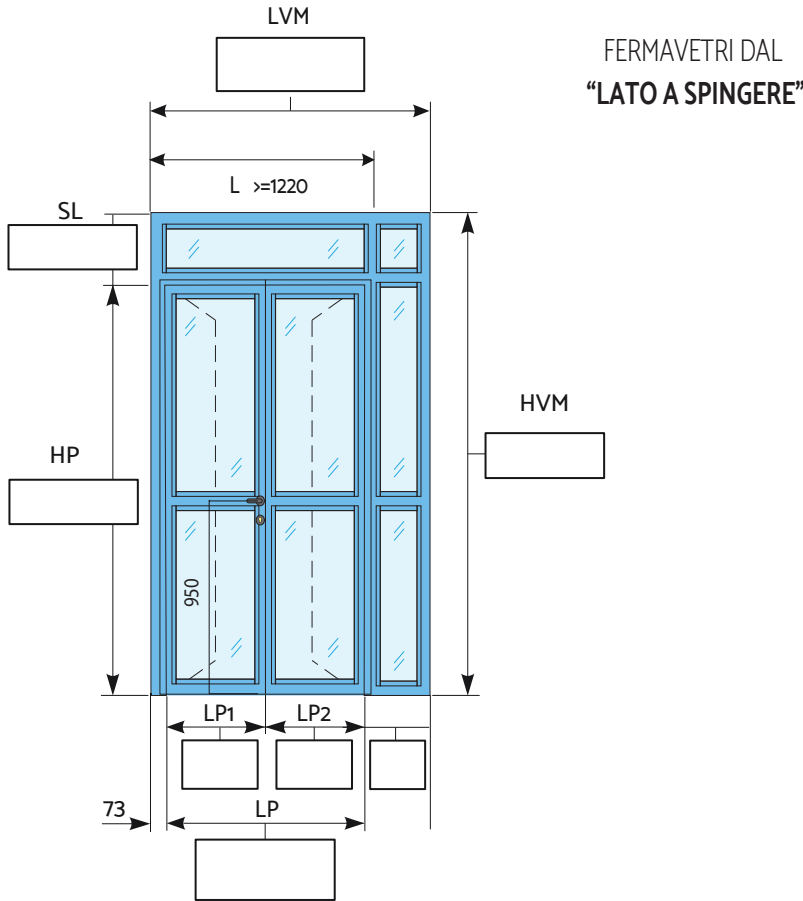

SPINGI SINISTRA

Quantità n _____

SPINGI DESTRA

Quantità n _____

ANTA-TELAIO

TELAIO "Z" su muro - ANTA "T" TIPO A

TELAIO "L" su muro - ANTA "T" TIPO B

TELAIO "T" su muro - ANTA "T" TIPO C

NOTE:

Timbro e firma per accettazione

TIPOLOGIE DI TELAIO

TIPO A

TIPO B

TIPO C

TIPOLOGIE DI FISSAGGIO

- FORI DI ANCORAGGIO PER SOTTOSTRUTTURA
- FORI DI ANCORAGGIO PER TASSELLI

FINITURE

- DI SERIE - RAL 9010 LISCIO OPACO
- ALTRA FINITURA RAL _____
- BICOLORE RAL _____

ACCESSORI

- MANIGLIA INOX NERO
- CHIUDIORTA ARGENTO NERO
- CERNIERE ARGENTO NERO BIANCO

MANIGLIONE TIPO LEVA _____

MANIGLIONE TIPO PUSH _____

TASSATIVO VERIFICARE DIMENSIONI MINIME COME DA CATALOGO

- COPRIFILI ANGOLARI 40X20 MM
- SENZA FASCIONE INTERMEDIO
- FERMAVETRI LATO A TIRARE / CERNIER
- VETRI INCAMERATI
- VETRI NON INCAMERATI
- VETRI NON INCAMERATI CON PELLICOLA UV

EI 30
Sp. = 75 mm

EI 60
Sp. = 75 mm

EI 90
Sp. = 89 mm

EI 120
Sp. = 89 mm

Cliente _____ Rif. ordine / Offerta _____ Data ____ / ____ / ____ Rif. _____ Ubicazione _____

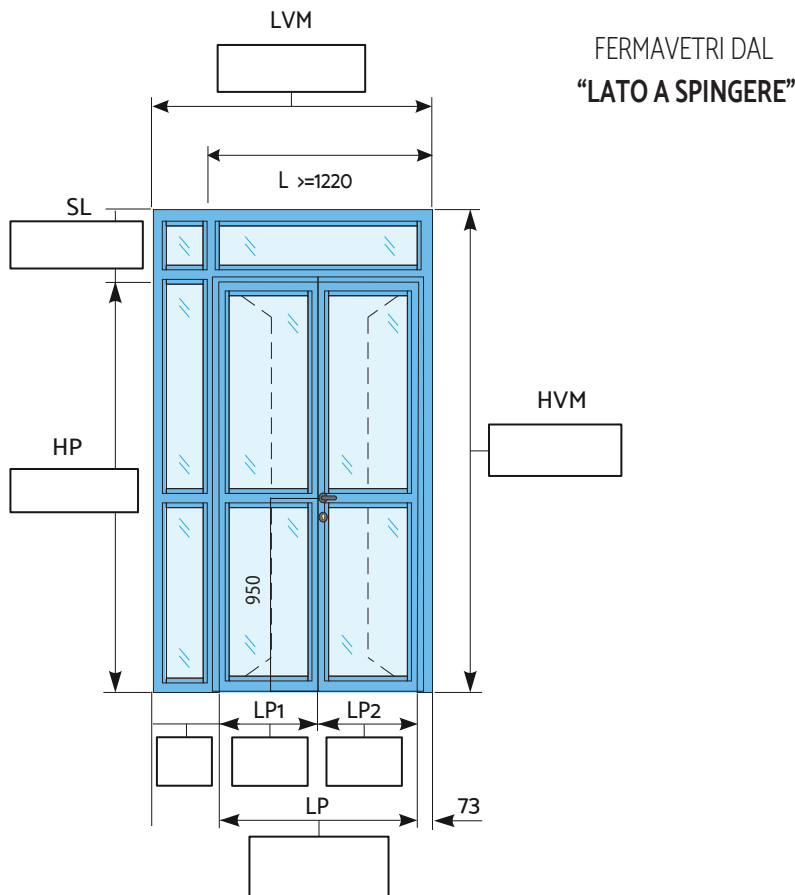

SPINGI SINISTRA

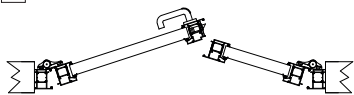

Quantità n ____

SPINGI DESTRA

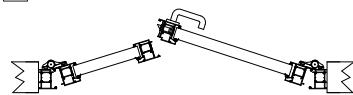

Quantità n ____

ANTA-TELAIO

TELAIO "Z" su muro - ANTA "T"

TIPO A

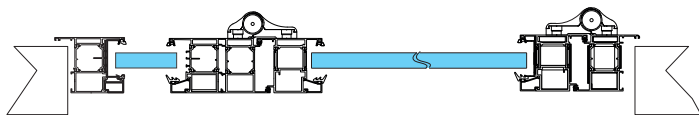

TELAIO "L" su muro - ANTA "T"

TIPO B

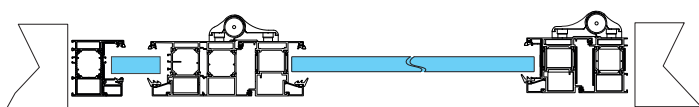

TELAIO "T" su muro - ANTA "T"

TIPO C

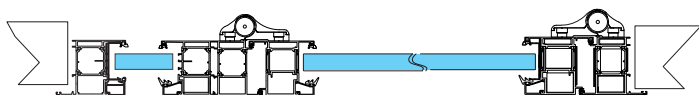

NOTE:

Timbro e firma per accettazione

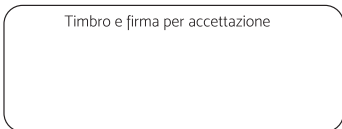

TIPOLOGIE DI TELAIO

TIPO A

TIPO B

TIPO C

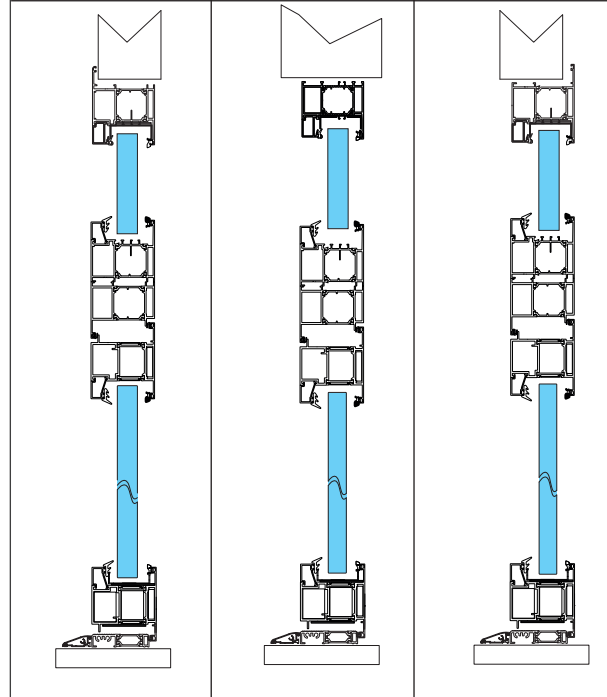

TIPOLOGIE DI FISSAGGIO

FORI DI ANCORAGGIO PER SOTTOSTRUTTURA

FORI DI ANCORAGGIO PER TASSELLI

FINITURE

DI SERIE - RAL 9010 LISCIO OPACO

ALTRA FINITURA RAL _____

BICOLORE RAL _____

ACCESSORI

MANIGLIA INOX NERO

CHIUDIORTA ARGENTO NERO

CERNIERE ARGENTO NERO BIANCO

MANIGLIONE TIPO LEVA _____

MANIGLIONE TIPO PUSH _____

TASSATIVO VERIFICARE DIMENSIONI MINIME COME DA CATALOGO

COPRIFILI ANGOLARI 40X20 MM

SENZA FASCIONE INTERMEDIO

FERMAVETRI LATO A TIRARE / CERNIER

VETRI INCAMERATI

VETRI NON INCAMERATI

VETRI NON INCAMERATI CON PELLICOLA UV

Cliente _____ Rif. ordine / Offerta _____ Data ____ / ____ / ____ Rif. _____ Ubicazione _____

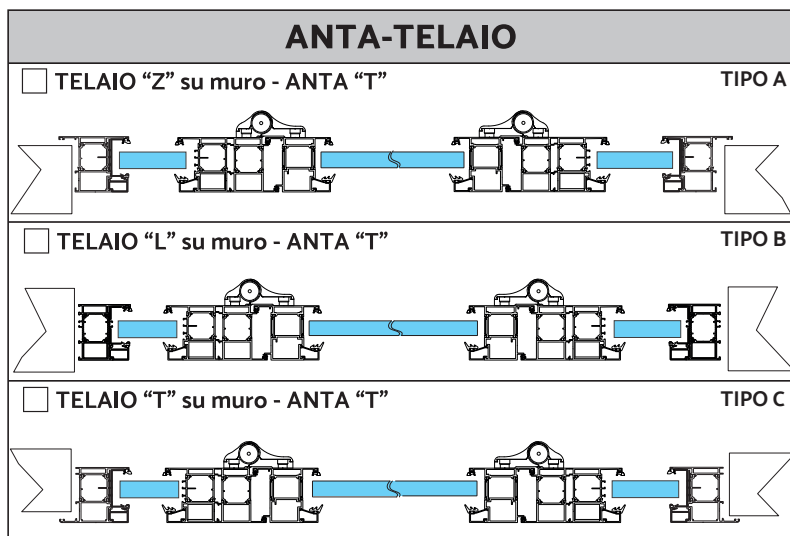
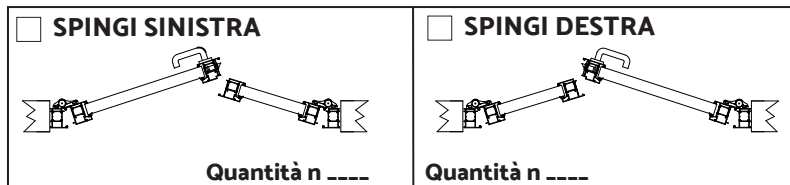
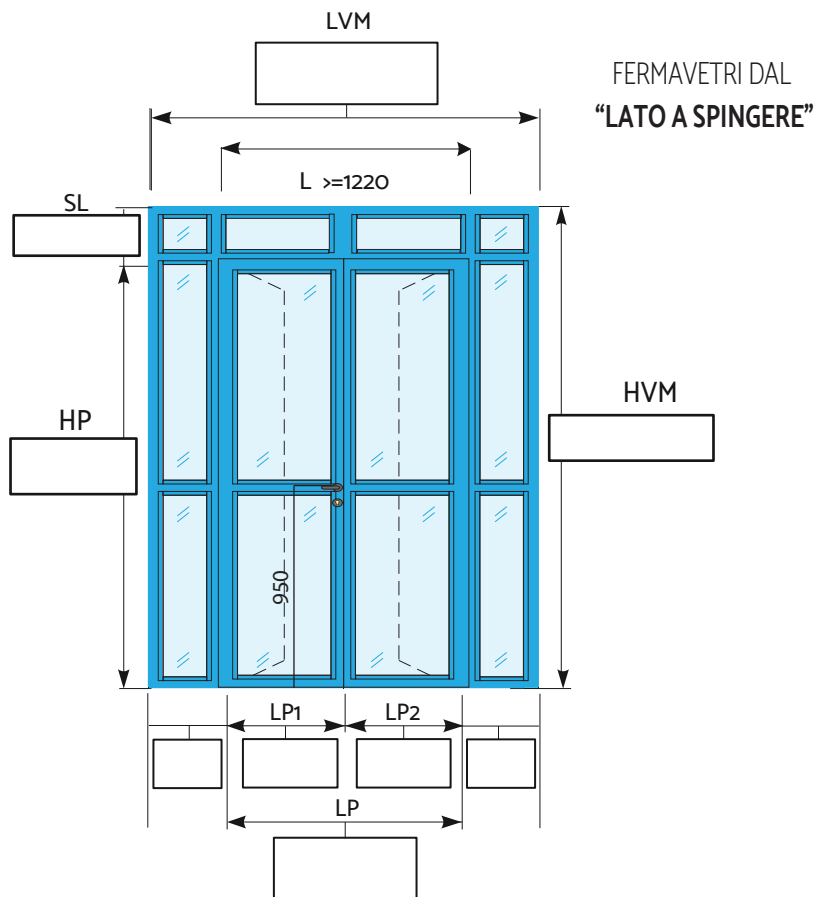

NOTE:

Timbro e firma per accettazione

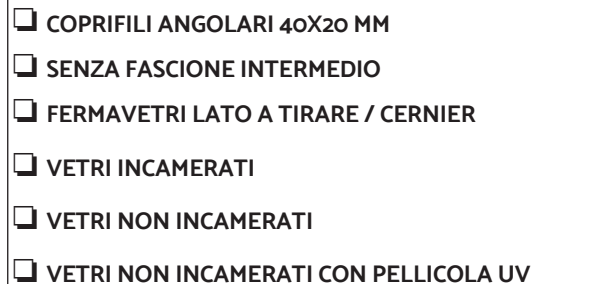
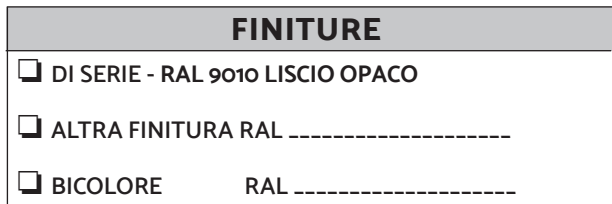
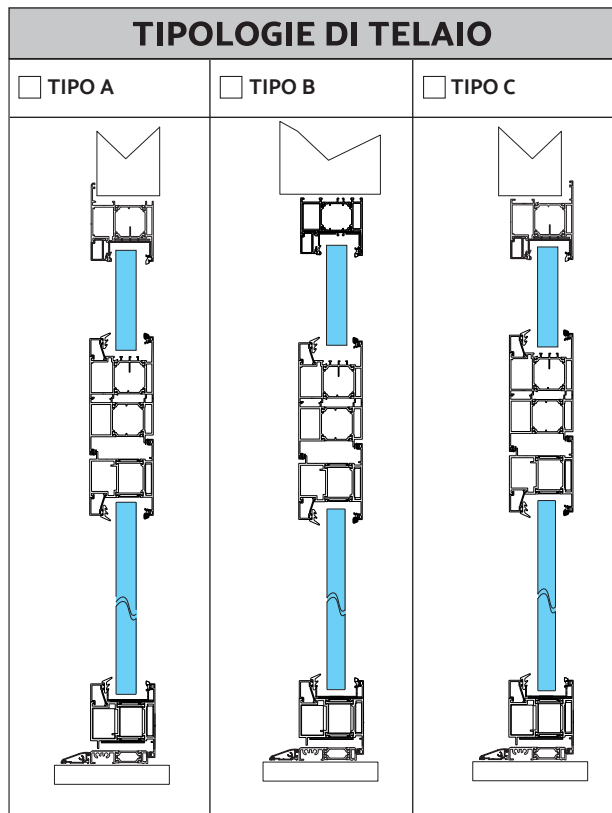

Cliente _____ Rif. ordine / Offerta _____ Data ___ / ___ / ___ Rif. _____ Ubicazione _____

TIPOLOGIA F

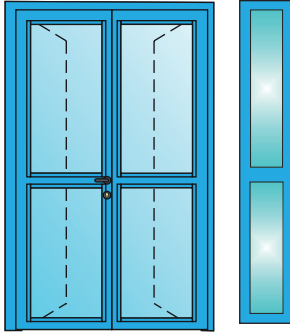

TIPOLOGIA G

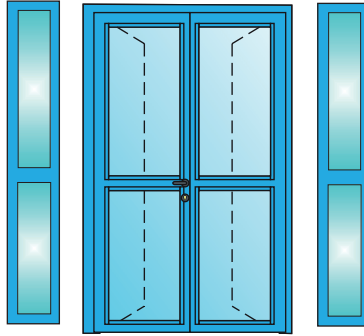

TIPOLOGIA H

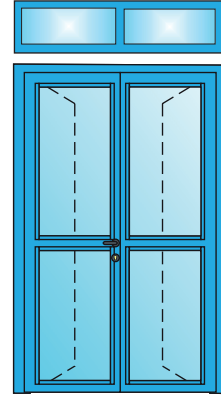

TIPOLOGIA L

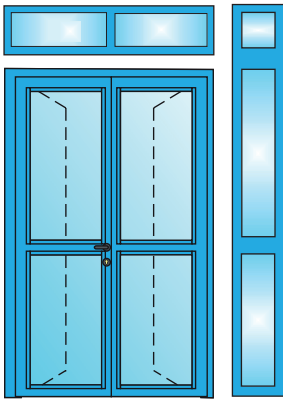

TIPOLOGIA M

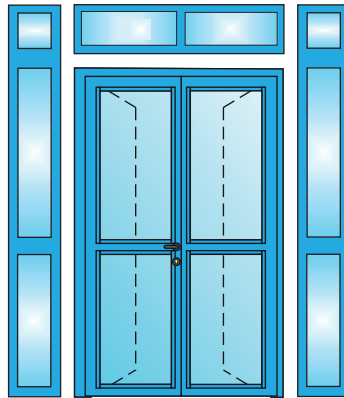

* **SEZIONE DI
SOPRALUCE
SEPARATO DAL
SERRAMENTO**

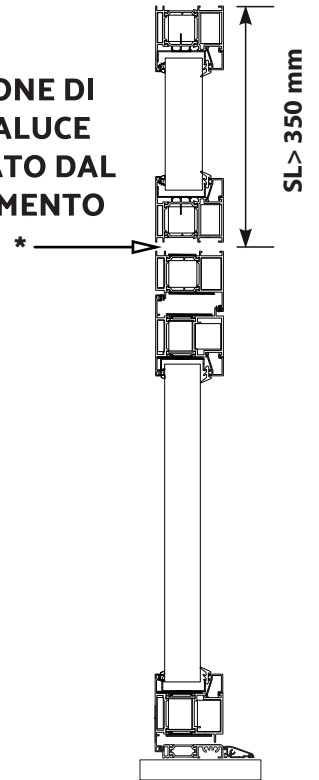

** **SEZIONE DI FIANCOLUCE SEPARATO DAL SERRAMENTO**

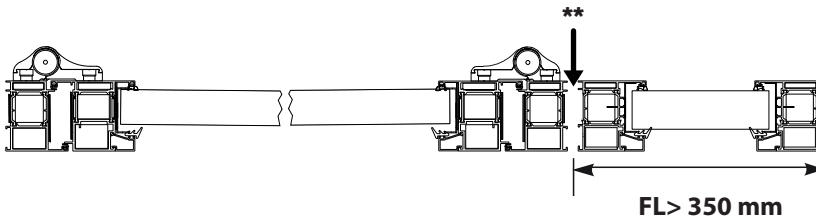

Timbro e firma per accettazione